



www.sdc.fr



SOCIÉTÉ DES CENDRES
LA TRADITION DE L'INNOVATION

ORTHODONTIE



SDC SOCIÉTÉ DES CENDRES

Acteur français de référence dans l'univers dentaire 360° : PROTHÈSE – DENTISTERIE – ORTHODONTIE
& partenaire historique au service des professionnels du secteur dentaire, dans le conseil et la vente de produits de haute performance.

NOTRE MISSION

Offrir des solutions innovantes pour faciliter votre quotidien, en assurant une expérience client premium à la hauteur de vos exigences et une qualité de service irréprochable.

NOS ENGAGEMENTS



NOTRE HISTOIRE

Fondée en 1859, la SDC a été la première société à introduire l'orthodontie moderne en France. L'innovation est au cœur de nos préoccupations comme en témoignent quelques dates clés.

1979

Lancement des premiers arcs NiTi

1984

Lancement des premiers brackets céramique

1990

Lancement des premiers brackets pré-encollés

2002

Nouveau partenaire exclusif : les pinces Ixion

2015

Lancement des brackets autoligaturants métalliques : Style Evolution

2021

Nouvelle gamme de brackets et partenaire exclusif : GNI



INDEX

01	BRACKETS	05
02	TUBES	19
03	ARCS & FILS	27
04	AUXILIAIRES	45
05	ÉLASTOMÈRES & LIGATURES	49
06	IXION INSTRUMENTS	57
07	ROTATIFS & STRIPPING	111
08	MATÉRIEL	117
09	ASEPSIE & PROTECTION	127
10	COLLAGE	135



BRACKETS

AUTOLIGATURANTS MÉTAL

ZEUS-A
ZEUS-P

AUTOLIGATURANT ESTHÉTIQUE

VENUS-A

CONVENTIONNEL MÉTAL

META

CONVENTIONNEL ESTHÉTIQUE

ROSE ROND

NOUVELLE GAMME DE BRACKETS

- Partenariat exclusif avec la société GNI.
- Le choix de vos brackets représente la base de vos traitements. Cette gamme se démarque par la qualité et l'efficacité de ses produits lancés avec succès dans de nombreux pays.
- La SDC a fait le choix d'un partenaire de confiance pour vous offrir une gamme de produits de haute performance. Testez-les !



PARTENAIRE EXCLUSIF

LES CONVENTIONNELS



LES AUTOLIGATURANTS



LE PACKAGING BOÎTE PREMIUM

Spécificités du pack pour les brackets autoligaturants :

- **Brackets fixes et orientés dans la boîte** : prise facile et pose rapide
- **Clapets ouverts** : gain de temps
- **Baguette de couleur** : identification et aide au positionnement.

PARTENAIRE EXCLUSIF

Fabricant coréen de produits orthodontiques haut de gamme depuis 2006



SDC
SOCIÉTÉ DES CENDRES
DEPUIS 1859

ZEUS-A BRACKET AUTOLIGATURANT MÉTAL ACTIF

SÉCURITÉ & CONFORT

La qualité exceptionnelle du corps du bracket par injection métal permet une résistance supérieure et augmente l'efficacité des ailettes. Système interactif qui permet un excellent contrôle de la rotation et du torque et minimise les risques de frottements.

Fabrication MIM (Metal Injection Moulding) - moulage par injection de particules métalliques



SONDE POUR BRACKET ZEUS-A
Réf.SLF001

COMPOSITION : ACIER I7-4 PH
Haute résistance et sécurité

CROCHET RÉSISTANT & ARRONDI
Confort patient & assure la pose des ligatures en toute sécurité

BORDS ET CLAPET ARRONDIS
Grand confort pour le patient

FENTE D'INSERTION DE LA SONDE
Pour une utilisation simple de la sonde et une ouverture facile du clapet



AILETTES PROFILÉES
Placement d'élastiques et de chaînettes facilité

ASPECT BRILLANT
Fini esthétique en bouche

CLAPET ÉLASTIQUE EN NICKEL CHROME
Résistance

CLAPET : DOUBLE POINT DE CONTACT
Meilleur contrôle et meilleure stabilité

CLAPET COURBÉ

Minimise les déformations du clapet et assure des performances optimales pendant le traitement

FORME RHOMBOÏDE & CONTOURS ARRONDIS
Excellent confort patient, non abrasif en bouche



BASE BREVETÉE SYSTÈME DOUBLE-X / DOUBLE ACTION

Mécanique : résistance de collage maximale
Anatomique : suit la courbure de la dent
Diminution des risques de décollement / excellente rétention



PACKAGING : GAIN DE TEMPS & PRATICITÉ

Brackets orientés et fixes, clapets ouverts et identification couleur



RÉFÉRENCES DISPONIBLES

ROTH 022											
sans crochet											
avec crochet	ZAR-22-14H	ZAR-22-14H	ZAR-22-13H	ZAR-22-12	ZAR-22-11	ZAR-22-21	ZAR-22-22	ZAR-22-23H	ZAR-22-24H	ZAR-22-24H	
Torque	-7°	-7°	-2°	8°	11°	11°	8°	-2°	-7°	-7°	
Angulation	0°	0°	8°	9°	5°	5°	9°	8°	0°	0°	
Largeur	2.95	2.95	2.97	2.69	2.9	2.9	2.69	2.97	2.95	2.95	
	15	14	13	12	11	21	22	23	24	25	
	45	44	43	42	41	31	32	33	34	35	
Torque	-22°	-17°	-11°	0°	0°	0°	0°	-11°	-17°	-22°	
Angulation	0°	0°	7°	0°	0°	0°	0°	7°	0°	0°	
Largeur	2.95	2.95	2.95	2.5	2.5	2.5	2.5	2.95	2.95	2.95	
sans crochet											
avec crochet	ZAR-22-45H	ZAR-22-44H	ZAR-22-43H	ZAR-22-41	ZAR-22-41	ZAR-22-31	ZAR-22-31	ZAR-22-33H	ZAR-22-34H	ZAR-22-35H	

MBT 022											
sans crochet											
avec crochet	ZAM-22-14H	ZAM-22-14H	ZAM-22-13H	ZAM-22-12	ZAM-22-11	ZAM-22-21	ZAM-22-22	ZAM-22-23H	ZAM-22-24H	ZAM-22-24H	
Torque	-7°	-7°	0°	10°	17°	17°	10°	0°	-7°	-7°	
Angulation	0°	0°	8°	8°	4°	4°	8°	8°	0°	0°	
Largeur	2.95	2.95	2.97	2.69	2.9	2.9	2.69	2.97	2.95	2.95	
	15	14	13	12	11	21	22	23	24	25	
	45	44	43	42	41	31	32	33	34	35	
Torque	-17°	-12°	0°	-6°	-6°	-6°	-6°	0°	-12°	-17°	
Angulation	0°	0°	3°	0°	0°	0°	0°	3°	0°	0°	
Largeur	2.95	2.95	2.95	2.5	2.5	2.5	2.5	2.95	2.95	2.95	
sans crochet											
avec crochet	ZAM-22-45	ZAM-22-44	ZAM-22-43H	ZAM-22-41	ZAM-22-41	ZAM-22-31	ZAM-22-31	ZAM-22-34	ZAM-22-34	ZAM-22-35	

Kits 5 à 5 H&B	Roth 022	MBT 022
Crochet 3, 4, 5	ZAR-22-553	ZAM-22-553
Crochet 3		ZAM-22-551

Kits 5 à 5 H	Roth 022	MBT 022
Crochet 3, 4, 5	ZAR-22-503	ZAM-22-553
Crochet 3		ZAM-22-501

Kits 5 à 5 B	Roth 022	MBT 022
Crochet 3, 4, 5	ZAR-22-053	ZAM-22-053
Crochet 3		ZAM-22-051

ZEUS-P BRACKET AUTOLIGATURANT MÉTAL PASSIF

CONFORT & RÉSISTANCE



Le système passif permet de diminuer la friction et d'assurer une meilleure glisse. Il garantit un traitement moins traumatisant pour la dent, rapide et confortable pour le patient et un contrôle exceptionnel du torque et de la rotation.

Fabrication MIM (Metal Injection Moulding) - moulage par injection de particules métalliques

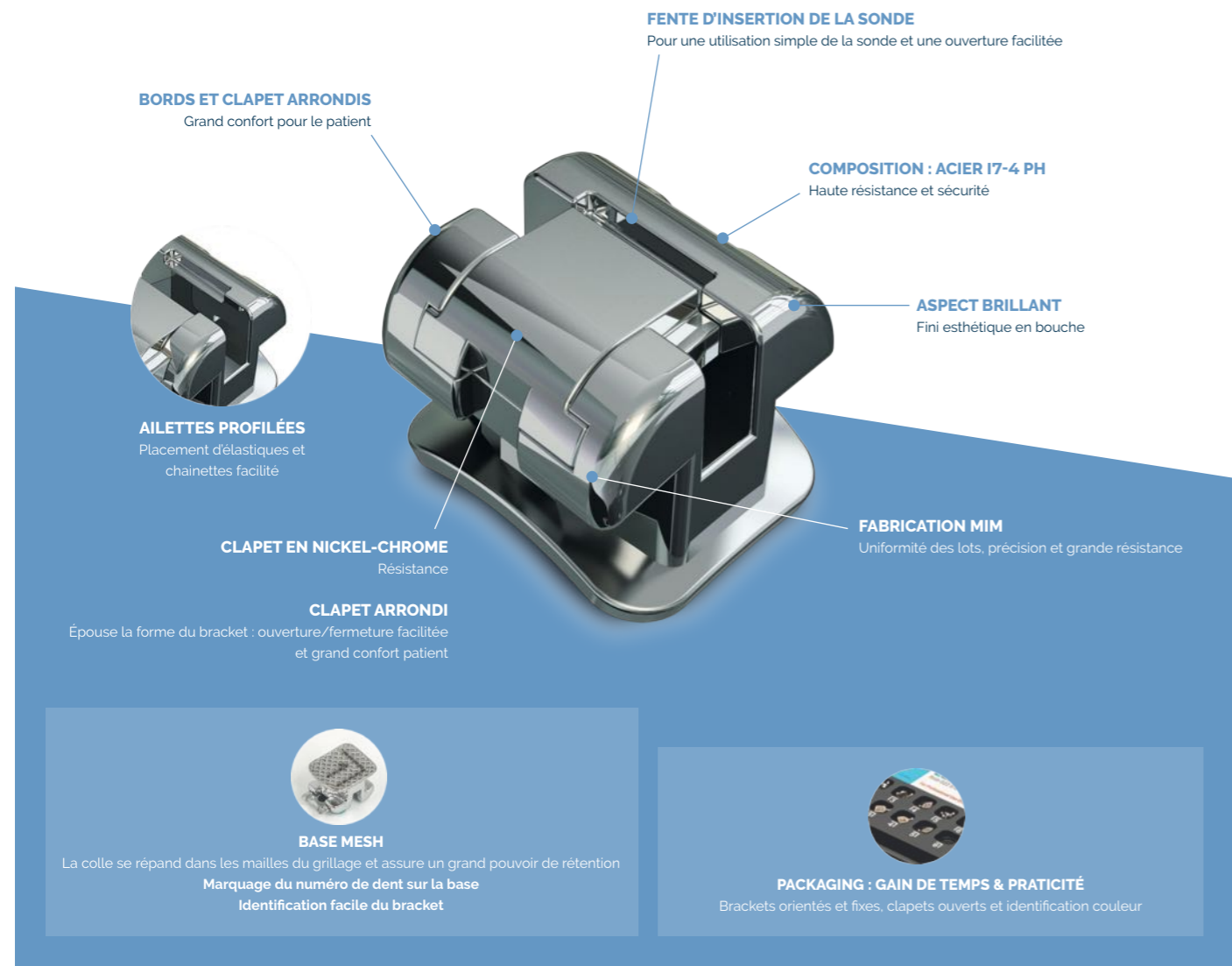

RÉFÉRENCES DISPONIBLES

ROTH 022											
sans crochet				ZPR-22-12	ZPR-22-11	ZPR-22-21	ZPR-22-22		ZPR-22-24	ZPR-22-24	
avec crochet	ZPR-22-14H	ZPR-22-14H	ZPR-22-13H						ZPR-22-23H	ZPR-22-24H	ZPR-22-24H
Torque	-7'	-7'	0	8'	12	12	8'	0	-7'	-7'	
Angulation	0°	0°	8°	8	4	4	8	8°	0°	0°	
Largeur	2,8	2,8	3	2,8	3	3	2,8	3	2,8	2,8	
	15	14	13	12	11	21	22	23	24	25	
	45	44	43	42	41	31	32	33	34	35	
Torque	-22'	-17'	-11'	-2	-2	-2	-2	-11'	-17'	-22'	
Angulation	0°	0°	3	0°	0°	0°	0°	3	0°	0°	
Largeur	2,8	2,8	2,8	2,6	2,6	2,6	2,6	2,8	2,8	2,8	
sans crochet				ZPR-22-41	ZPR-22-41	ZPR-22-31	ZPR-22-31		ZPR-22-34	ZPR-22-35	
avec crochet	ZPR-22-45H	ZPR-22-44H	ZPR-22-43H						ZPR-22-33H	ZPR-22-34H	ZPR-22-35H

MBT 022											
sans crochet	ZPM-22-14	ZPM-22-14		ZPM-22-12	ZPM-22-11	ZPM-22-21	ZPM-22-22		ZPM-22-24	ZPM-22-24	
avec crochet	ZPM-22-14H	ZPM-22-14H	ZPM-22-13H						ZPM-22-23H	ZPM-22-24H	ZPM-22-24H
Torque	-7'	-7'	0'	10'	17'	17'	10'	0'	-7'	-7'	
Angulation	0°	0°	8°	8°	4°	4°	8°	8°	0°	0°	
Largeur	2,8	2,8	2,8	2,95	3,2	3,2	2,95	3,5	3,35	3,35	
	15	14	13	12	11	21	22	23	24	25	
	45	44	43	42	41	31	32	33	34	35	
Torque	-17'	-12'	0'	-6'	-6'	-6'	-6'	0'	-12'	-17'	
Angulation	0°	0°	3°	0°	0°	0°	0°	3°	0°	0°	
Largeur	3,35	3,35	3,5	2,85	2,85	2,85	2,85	3,5	3,35	3,35	
sans crochet	ZPM-22-45	ZPM-22-44		ZPM-22-41	ZPM-22-41	ZPM-22-31	ZPM-22-31		ZPM-22-34	ZPM-22-35	
avec crochet	ZPM-22-45H	ZPM-22-44H	ZPM-22-43H						ZPM-22-33H	ZPM-22-34H	ZPM-22-35H

Kits 5 à 5 H&B	Roth 022	MBT 022
Crochet 3, 4, 5	ZPR-22-553	ZPM-22-553
Crochet 3	ZPR-22-551	ZPM-22-551

Kits 5 à 5 H	Roth 022	MBT 022
Crochet 3, 4, 5	ZPR-22-503	ZPM-22-503
Crochet 3	ZPR-22-501	ZPM-22-501

Kits 5 à 5 B	Roth 022	MBT 022
Crochet 3, 4, 5	ZPR-22-053	ZPM-22-053
Crochet 3	ZPR-22-051	ZPM-22-051

VENUS-A BRACKET AUTOLIGATURANT ESTHÉTIQUE

ESTHÉTIQUE & PERFORMANCE

Système de bracket interactif qui permet un excellent contrôle du torque, de la rotation et minimise les phénomènes de friction pendant toute la durée du traitement pour des résultats prévisibles.

Fabrication CIM (Computer Integrated Manufacturing) - fabrication intégrée par ordinateur



SONDE POUR BRACKET VENUS-A
Réf.SLF002

FENTE D'INSERTION DE LA SONDÉ

Pour une utilisation simple de la sonde et une ouverture facilitée

CROCHET RÉSISTANT & ARRONDI

Confort patient & assure la pose des ligatures en toute sécurité

ENTRÉE DE GORGE ÉVASÉE

Facilite l'insertion des fils et diminue la friction

CLAPET COURBÉ

Minimise les déformations du clapet et assure les performances pendant le traitement

COMPOSITION CÉRAMIQUE - CORPS TRANSPARENT

Résultat esthétique

CLAPET : DOUBLE POINT DE CONTACT

Excellent contrôle et meilleure stabilité

CLAPET ÉLASTIQUE EN NICKEL CHROME

Résistance - aspect rhodium : meilleur rendu esthétique

BASE BREVETÉE SYSTÈME DOUBLE-X / DOUBLE ACTION

Mécanique : résistance de collage maximale
Anatomique : suit la courbure de la dent
Diminution des risques de décollement / excellente rétention

FORME RHOMBOÏDE & CONTOURS ARRONDIS

Excellent confort patient, non abrasif en bouche

PACKAGING : GAIN DE TEMPS & PRATICITÉ

Brackets orientés et fixes, clapets ouverts et identification couleur pour un positionnement facile.

AILETTES PROFILÉES

Placement délastiques et chainettes facilité



RÉFÉRENCES DISPONIBLES

ROTH 022										
sans crochet	VAR-22-14	VAR-22-14		VAR-22-12	VAR-22-11	VAR-22-21	VAR-22-22		VAR-22-24	VAR-22-24
avec crochet	VAR-22-14H	VAR-22-14H	VAR-22-13H					VAR-22-23H	VAR-22-24H	VAR-22-24H
Torque	-7°	-7°	-2°	8°	11°	11°	8°	-2°	-7°	-7°
Angulation	0°	0°	8°	9°	5°	5°	9°	8°	0°	0°
Largeur	335	335	35	295	32	32	295	35	335	335
	15	14	13	12	11	21	22	23	24	25
	45	44	43	42	41	31	32	33	34	35
Torque	-22°	-17°	-11°	0°	0°	0°	0°	-11°	-17°	-22°
Angulation	0°	0°	7°	0°	0°	0°	0°	7°	0°	0°
Largeur	335	335	35	285	285	285	285	35	335	335
sans crochet	VAR-22-45	VAR-22-44		VAR-22-41	VAR-22-41	VAR-22-31	VAR-22-31		VAR-22-34	VAR-22-35
avec crochet	VAR-22-45H	VAR-22-44H	VAR-22-43H					VAR-22-33H	VAR-22-34H	VAR-22-35H

MBT 022										
sans crochet	VAM-22-14	VAM-22-14		VAM-22-12	VAM-22-11	VAM-22-21	VAM-22-22		VAM-22-24	VAM-22-24
avec crochet	VAM-22-14H	VAM-22-14H	VAM-22-13H					VAM-22-23H	VAM-22-24H	VAM-22-24H
Torque	-7°	-7°	0°	10°	17°	17°	10°	0°	-7°	-7°
Angulation	0°	0°	8°	8°	4°	4°	8°	8°	0°	0°
Largeur	335	335	35	295	32	32	295	35	335	335
	15	14	13	12	11	21	22	23	24	25
	45	44	43	42	41	31	32	33	34	35
Torque	-17°	-12°	0°	-6°	-6°	-6°	-6°	0°	-12°	-17°
Angulation	0°	0°	3°	0°	0°	0°	0°	3°	0°	0°
Largeur	335	335	35	285	285	285	285	35	335	335
sans crochet	VAM-22-45	VAM-22-44		VAM-22-41	VAM-22-41	VAM-22-31	VAM-22-31		VAM-22-34	VAM-22-35
avec crochet	VAM-22-45H	VAM-22-44H	VAM-22-43H					VAM-22-33H	VAM-22-34H	VAM-22-35H

Kits 5 à 5 H&B	Roth 022	MBT 022
Crochet 3, 4, 5	VAR-22-553	VAM-22-553
Crochet 3	VAR-22-551	VAM-22-551

Kits 5 à 5 H	Roth 022	MBT 022
Crochet 3, 4, 5	VAR-22-503	VAM-22-503
Crochet 3	VAR-22-501	VAM-22-501

Kits 5 à 5 B	Roth 022	MBT 022
Crochet 3, 4, 5	VAR-22-053	VAM-22-053
Crochet 3	VAR-22-051	VAM-22-051

META BRACKET CONVENTIONNEL MÉTAL

EFFICACITÉ & CONFORT

Fabrication MIM (Metal Injection Moulding) - moulage par injection de particules métalliques



MAXILLAIRE :
Arc Black Slide 2

MANDIBULAIRE :
Arc Ultrathermal

ASPECT BRILLANT
Fini esthétique en bouche

COMPOSITION : ACIER I7-4 PH
Haute résistance et sécurité

IDENTIFICATION COULEUR
Positionnement facile

BORDS ET AILETTES ARRONDIS
Grand confort pour le patient

FABRICATION MIM
Uniformité des lots, précision et grande résistance



MARQUAGE DU NUMÉRO DE DENT SUR LA BASE
Identification facile

BASE MESH
La colle se répand dans les mailles du grillage et assure un grand pouvoir de rétention



AILETTES PROFILÉES
Placement d'élastiques et chaînettes facilité

RÉFÉRENCES DISPONIBLES

ROTH 022										
sans crochet	M1R-22-14	M1R-22-14		M1R-22-12	M1R-22-11	M1R-22-21	M1R-22-22		M1R-22-24	M1R-22-24
avec crochet	M1R-22-14H	M1R-22-14H	M1R-22-13H					M1R-22-23H	M1R-22-24H	M1R-22-24H

ROTH 018										
sans crochet	M1R-18-14	M1R-18-14		M1R-18-12	M1R-18-11	M1R-18-21	M1R-18-22		M1R-18-24	M1R-18-24
avec crochet	M1R-18-14H	M1R-18-14H	M1R-18-13H					M1R-18-23H	M1R-18-24H	M1R-18-24H
Torque	-7°	-7°	0	8°	12	12	8°	0	-7°	-7°
Angulation	0°	0°	10	9	5°	5°	9°	10	0°	0°
Largeur	2,8	2,8	2,8	2,6	3,2	3,2	2,6	2,8	2,8	2,8
	15	14	13	12	11	21	22	23	24	25
	45	44	43	42	41	31	32	33	34	35

Torque	-17	-17	-11	0°	0°	0°	0°	-11	-17	-17
Angulation	0°	0°	7	0°	0°	0°	0°	7	0°	0°
Largeur	2,8	2,8	2,8	2,3	2,3	2,3	2,3	2,8	2,8	2,8

ROTH 022										
sans crochet	M1R-22-45	M1R-22-44		M1R-22-41	M1R-22-41	M1R-22-31	M1R-22-31		M1R-22-34	M1R-22-35
avec crochet	M1R-22-45H	M1R-22-44H	M1R-22-43H					M1R-22-33H	M1R-22-34H	M1R-22-35H

ROTH 018										
sans crochet	M1R-18-45	M1R-18-44		M1R-18-41	M1R-18-41	M1R-18-31	M1R-18-31		M1R-18-34	M1R-18-35
avec crochet	M1R-18-45H	M1R-18-44H	M1R-18-43H					M1R-18-33H	M1R-18-34H	M1R-18-35H

Kits 5 à 5 H&B	Roth 022	Roth 018
Crochet 3, 4, 5	M1R-22-553	M1R-18-553
Crochet 3	M1R-22-551	M1R-18-551

Kits 5 à 5 H	Roth 022	Roth 018
Crochet 3, 4, 5	M1R-22-503	M1R-18-503
Crochet 3	M1R-22-501	M1R-18-501

Kits 5 à 5 B	Roth 022	Roth 018
Crochet 3, 4, 5	M1R-22-053	M1R-18-053
Crochet 3	M1R-22-051	M1R-18-051

MBT 022										
sans crochet	M1M-22-14	M1M-22-14		M1M-22-12	M1M-22-11	M1M-22-21	M1M-22-22		M1M-22-24	M1M-22-24
avec crochet	M1M-22-14H	M1M-22-14H	M1M-22-13H					M1M-22-23H	M1M-22-24H	M1M-22-24H

MBT 018										
sans crochet	M1M-18-14	M1M-18-14		M1M-18-12	M1M-18-11	M1M-18-21	M1M-18-22		M1M-18-24	M1M-18-24
avec crochet	M1M-18-14H	M1M-18-14H	M1M-18-13H					M1M-18-23H	M1M-18-24H	M1M-18-24H
Torque	-7°	-7°	0	10	17	17	10	0	-7°	-7°
Angulation	0°	0°	8°	8	4	4	8	8°	0°	0°
Largeur	2,8	2,8	2,8	2,8	3,3	3,3	2,8	2,8	2,8	2,8
	15	14	13	12	11	21	22	23	24	25
	45	44	43	42	41	31	32	33	34	35

Torque	-17	-12	-6	-6	-6	-6	-6	-6	-12	-17
Angulation	0°	0°	7	0°	0°	0°	0°	7	0°	0°
Largeur	3,35	3,35	3,5	2,85	2,85	2,85	2,85	3,5	3,35	3,35

sans crochet	M1M-22-45	M1M-22-44		M1M-22-41	M1M-22-41	M1M-22-31	M1M-22-31		M1M-22-34	M1M-22-35
avec crochet	M1M-22-45H	M1M-22-44H	M1M-22-43H					M1M-22-33H	M1M-22-34H	M1M-22-35H

MBT 018										
sans crochet	M1M-18-45	M1M-18-44		M1M-18-41	M1M-18-41	M1M-18-31	M1M-18-31		M1M-18-34	M1M-18-35
avec crochet	M1M-18-45H	M1M-18-44H	M1M-18-43H					M1M-18-33H	M1M-18-34H	M1M-18-35H

Kits 5 à 5 H&B	MBT 022	MBT 018
Crochet 3, 4, 5	M1M-22-553	M1M-18-553
Crochet 3	M1M-22-551	M1M-18-551

Kits 5 à 5 H	MBT 022	MBT 018
Crochet 3, 4, 5	M1M-22-503	M1M-18-503
Crochet 3	M1M-22-501	M1M-18-501

Kits 5 à 5 B	MBT 022	MBT 018
Crochet 3, 4, 5	M1M-22-053	M1M-18-053
Crochet 3	M1M-22-051	M1M-18-051

INNOVATION

ROSE ROND BRACKET CONVENTIONNEL ESTHÉTIQUE ROND

ESTHÉTIQUE & CONFORT

Constitué à 100% en céramique translucide, ce nouveau bracket représente un choix esthétique inédit.

Un corps plus petit, une résistance plus forte, des bords plus lisses et des ailettes arrondies offrent un confort exceptionnel pour vos patients.

Fabrication CIM (Computer Integrated Manufacturing) - fabrication intégrée par ordinateur

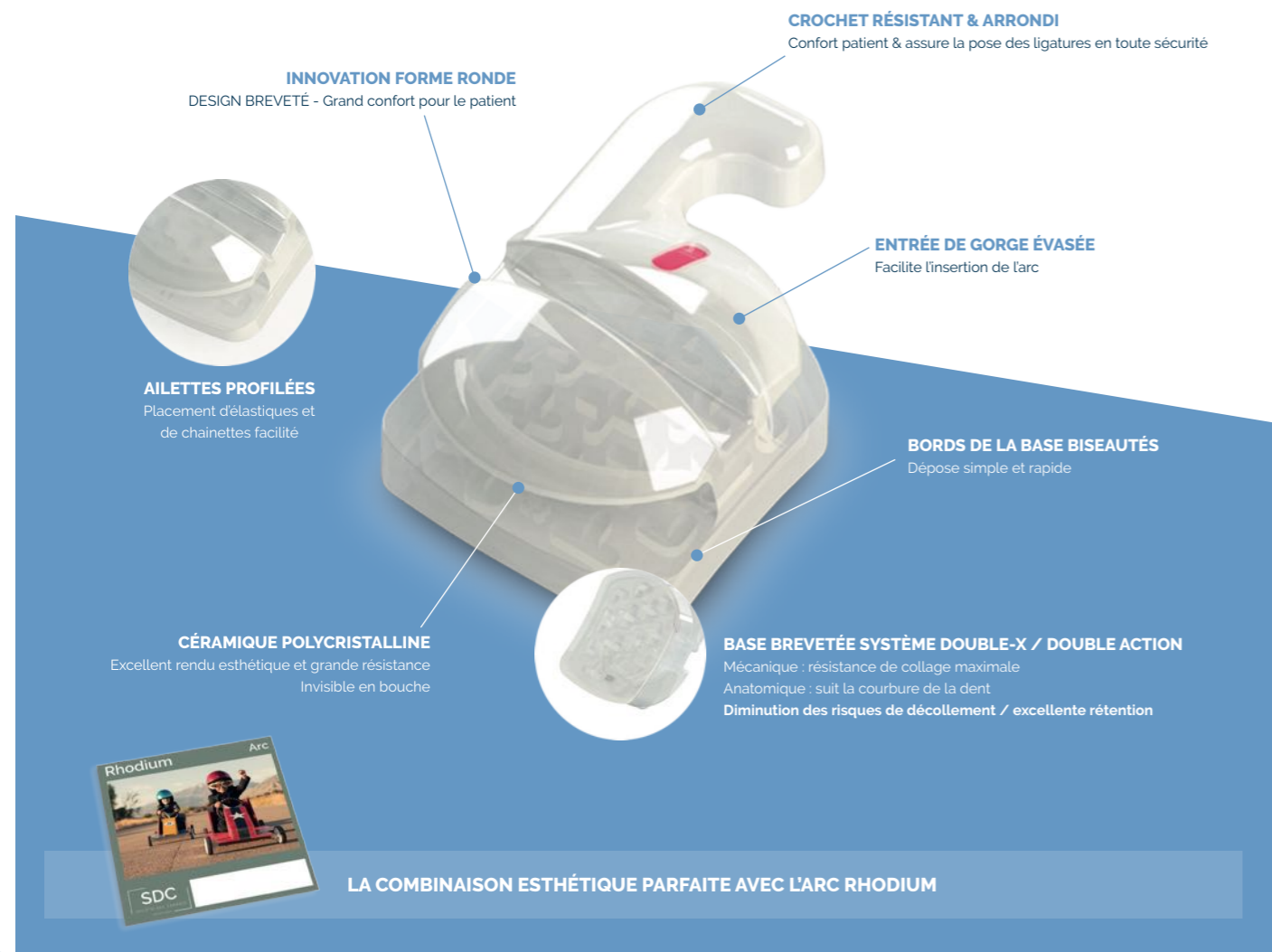

RÉFÉRENCES DISPONIBLES

		ROTH 022									
		RCR2-22-14H			RCR2-22-12				RCR2-22-23H		
		RCR2-22-14H	RCR2-22-14H	RCR2-22-13H	RCR2-22-12	RCR2-22-11	RCR2-22-21	RCR2-22-22	RCR2-22-23H	RCR2-22-24H	RCR2-22-24H
sans crochet											
avec crochet											
Torque		-7°	-7°	-2°	8°	12	12	8°	-2°	-7°	-7°
Angulation		0°	0°	11	9°	5	5°	9°	11	0°	0°
Largeur		34	34	35	33	35	35	33	35	34	34
		15	14	13	12	11	21	22	23	24	25
		45	44	43	42	41	31	32	33	34	35
Torque		-17	-17°	-11°	0	0	0	0	-11°	-17°	-17
Angulation		0°	0°	5	0°	0°	0°	0°	5	0°	0°
Largeur		34	34	33	3	3	3	3	33	34	34

		ROTH 022									
		RCR2-22-45H			RCR2-22-41			RCR2-22-31			
		RCR2-22-45H	RCR2-22-44H	RCR2-22-43H	RCR2-22-41	RCR2-22-41	RCR2-22-31	RCR2-22-31	RCR2-22-33H	RCR2-22-34H	RCR2-22-35H
sans crochet											
avec crochet											

		MBT 022									
		RCM2-22-14			RCM2-22-12				RCM2-22-24		
		RCM2-22-14	RCM2-22-14	RCM2-22-13H	RCM2-22-12	RCM2-22-11	RCM2-22-21	RCM2-22-22	RCM2-22-23H	RCM2-22-24H	RCM2-22-24H
sans crochet											
avec crochet											
Torque		-7°	-7°	0	10	17	17	10	0	-7°	-7°
Angulation		0°	0°	8°	8	4	4	8	8°	0°	0°
Largeur		33	33	36	3	33	33	3	36	33	33
		15	14	13	12	11	21	22	23	24	25
		45	44	43	42	41	31	32	33	34	35
Torque		-12	-12	0	-6	-6	-6	-6	0	-12	-12
Angulation		0°	0°	3	0°	0°	0°	0°	3	0°	0°
Largeur		33	33	36	25	25	25	25	36	33	33
sans crochet											
avec crochet											
		RCM2-22-45	RCM2-22-44		RCM2-22-41	RCM2-22-41	RCM2-22-31	RCM2-22-31		RCM2-22-34	RCM2-22-35
		RCM2-22-45H	RCM2-22-44H	RCM2-22-43H					RCM2-22-33H	RCM2-22-34H	RCM2-22-35H

Kits 5 à 5 H&B	Roth 022	MBT 022	Kits 5 à 5 H	Roth 022	MBT 022	Kits 5 à 5 B	Roth 022	MBT 022
Crochet 3, 4, 5	RCR2-22-553	RCM2-22-553	Crochet 3, 4, 5	RCR2-22-503	RCM2-22-503	Crochet 3, 4, 5	RCR2-22-053	RCM2-22-053
Crochet 3		RCM2-22-551	Crochet 3		RCM2-22-501	Crochet 3		RCM2-22-051



TUBES

TUBES GNI

TUBES À COLLER 1^{ÈRES} MOLAIRES
TUBES À COLLER 2^{ÈMES} MOLAIRES

TUBES MORELLI

TUBES À COLLER 2^{ÈMES} MOLAIRES

TUBES À COLLER 1^{ÈRES} MOLAIRES



CROCHET À BOULE SOUPLE

Sa forme arrondie et lisse garantit un grand confort pour le patient

CONVERTIBLE (1^{ère} molaire uniquement)

Flexibilité pendant le traitement, le tube peut être retiré facilement

LARGES CONTOURS DE LA BASE

Facilite l'ajustement du tube sur la dent et le processus de collage

BASE EN MAILLE 80 GAUGE

Offre une rétention optimale du tube et un ajustement facilité

MARQUAGE COULEUR

Identification facile des tubes
Attribution d'une couleur par référence
Aide au positionnement

ENTRÉE DE GORGE ÉVASÉE

Pour une insertion du fil facilitée sous tous les angles

POSITIONNEMENT FACILE

Design spécifique pour une prise sécurisée du tube à l'aide de la précelle

ENCOCHE DE POSITIONNEMENT

Permet un placement de tube précis

MARQUAGE LASER

Pour une identification simplifiée du tube et un gain de temps au cabinet

DISPONIBLES EN NON-CONVERTIBLES

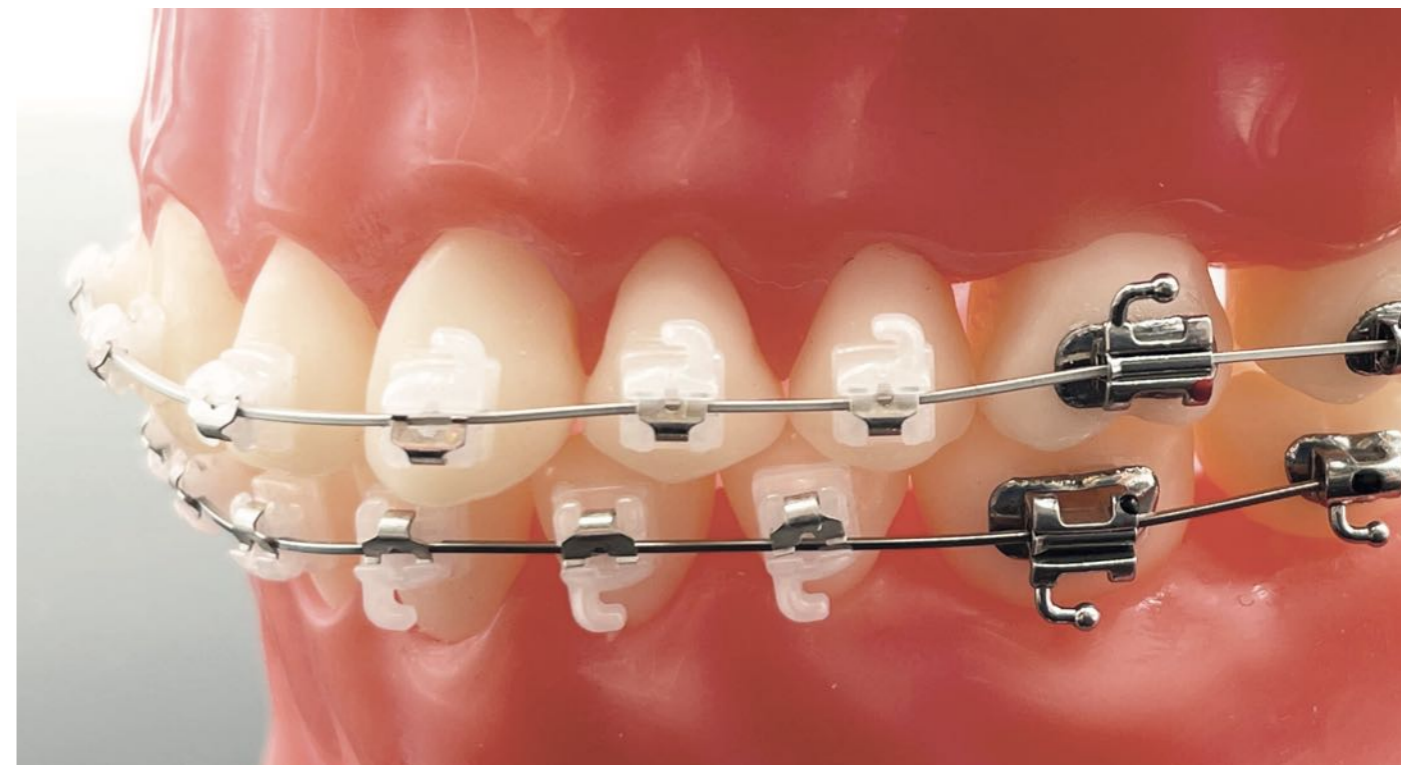

RÉFÉRENCES DISPONIBLES

KIT DE 40 TUBES
4 x 10 tubes

TUBES À COLLER - 1 ^{ÈRES} MOLAIRES - CONVERTIBLE							
	Dents	Torque	Offset	In/out	Largeur	Réf. 022	Réf. 018
Roth	Haut	-14°	10°	0,4	4	SBC-R22-1M41G	SBC-R18-1M41G
	Bas	-25°	4°	0,4	4		
MBT	Haut	-14°	10°	0,4	4	SBC-M22-1M41G	SBC-M18-1M41G
	Bas	-20°	0°	0,4	4		

TUBES À COLLER - 1 ^{ÈRES} MOLAIRES - NON CONVERTIBLE							
	Dents	Torque	Offset	In/out	Largeur	Réf. 022	Réf. 018
Roth	Haut	-14°	10°	0,4	4	SBN-R22-1M41G	SBN-R18-1M41G
	Bas	-25°	4°	0,4	4		
MBT	Haut	-14°	10°	0,4	4	SBN-M22-1M41G	SBN-M18-1M41G
	Bas	-20°	0°	0,4	4		

TUBES À COLLER 2^{ÈMES} MOLAIRES



CROCHET À BOULE SOUPLE

Sa forme arrondie et lisse garantit un grand confort pour le patient

CONTOURS ARRONDIS

Confort maximal pour vos patients

LARGES CONTOURS DE LA BASE

Facilite l'ajustement du tube sur la dent et le processus de collage

ENCOCHE DE POSITIONNEMENT

Prise sécurisée du tube et placement précis

ENTRÉE DE GORGE ÉVASÉE

Insertion du fil facilitée

BASE EN MAILLE 80 GAUGE

Une adhésion fiable et une rétention optimale

MARQUAGE LASER SUR LA BASE

Identification rapide et simple du tube, gain de temps au cabinet

KIT DE 40 TUBES

4 x 10 tubes

RÉFÉRENCES DISPONIBLES

TUBES À COLLER - 2^{ÈMES} MOLAIRES - NON CONVERTIBLE

	Dents	Torque	Offset	In/out	Largeur	Réf. 022	Réf. 018
Roth	Haut	-14°	10°	0.4	3.2	SBN-R22-2M41G	SBN-R18-2M41G
	Bas	-25°	4°	0.4	3.2		
MBT	Haut	-14°	10°	0.4	3.2	SBN-M22-2M41G	SBN-M18-2M41G
	Bas	-10°	0°	0.4	3.2		

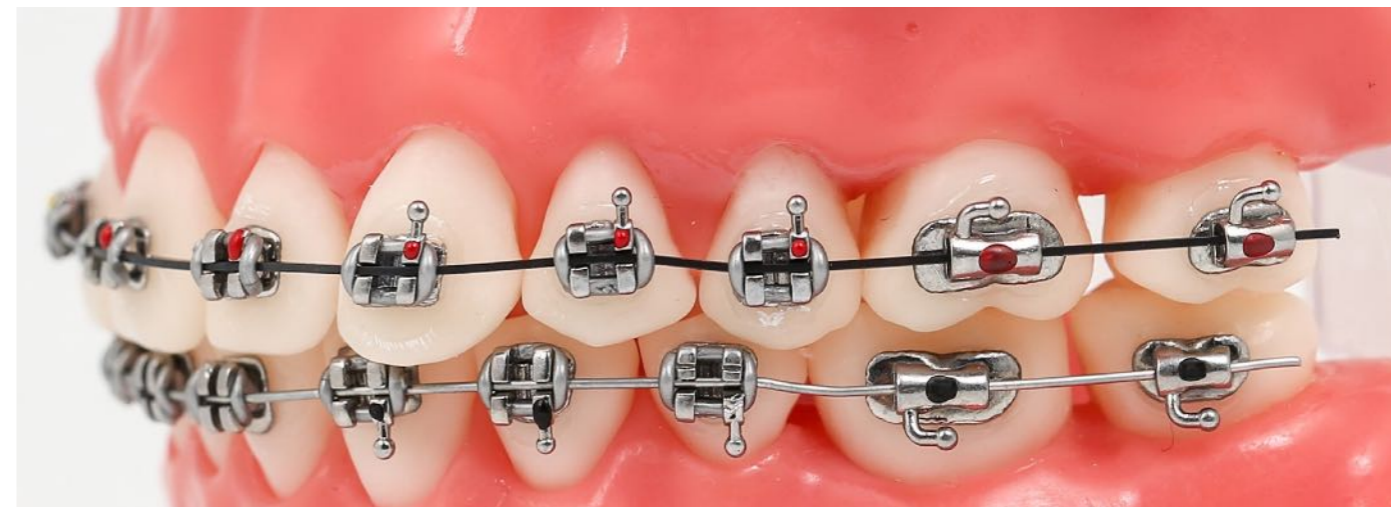

3 TYPES DE TUBES



PREMIÈRES MOLAIRES CONVERTIBLES

Pour des traitements flexibles et efficaces



PREMIÈRES MOLAIRES NON CONVERTIBLES



DEUXIÈMES MOLAIRES NON CONVERTIBLES

Son format mini assure un grand confort pour le patient

BOÎTE DE TUBES PREMIUM

TUBES DANS UNE SEULE ET MÊME BOÎTE

Gain de temps et de place

1 TYPE DE TUBES PAR BOÎTE



TUBES À COLLER 2^{ÈMES} MOLAIRES NON CONVERTIBLES

Mini tubes qui permettent un collage sur la cuspside mésiale lorsque la dent n'est pas totalement en place et qui offrent un grand confort pour le patient.



Fabrication MIM (Metal Injection Moulding) - moulage par injection de particules métalliques

DIMENSION RÉDUITE

Par rapport à un tube classique

GORGE CHANFREINÉE

Facilite l'insertion de l'arc

BASE DÉCALÉE

En cervical et mésial

BASE MICRO-PINS SABLÉE

Pour un meilleur collage

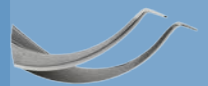
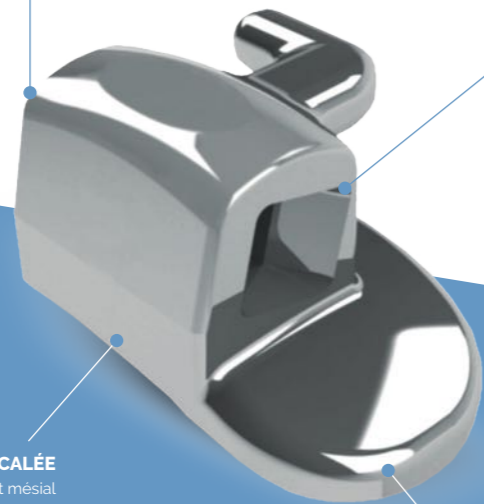

DÉCOUVREZ LA PRECELLE **IX632** POUR TUBES À COLLER

ixion
Instruments

Dispositif médical de classe IIa réservé aux professionnels de l'art dentaire.



RÉFÉRENCES DISPONIBLES

KIT DE 40 TUBES

4 x 10 tubes

TUBES À COLLER - 2 ^{ÈMES} MOLAIRES - NON CONVERTIBLE					
	Dents	Torque	Offset	Largeur	Références
Roth 022	17	-14°	10°	2,5	MO2011213
	27	-14°	4°	2,5	MO2011214
	37	-25°	10°	2,5	MO2011224
	47	-25°	0°	2,5	MO2011223



ARCS & FILS

NITI
ULTRATHERMAL
BLACK SLIDE 2
COPPER NITI
TMA
RHODIUM
ACIER

ARCS TABLEAU DE FORCE

La SDC offre une large gamme d'arcs vous donnant la possibilité de choisir ceux appropriés à la réalisation de vos traitements suivant les formes d'arcades, les forces développées, les types d'arcs...

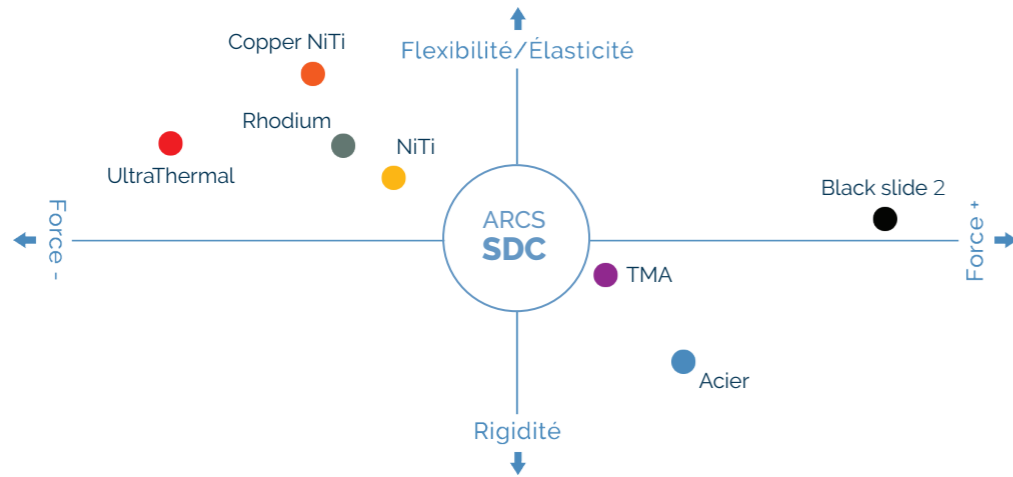

NITI CLASSIQUE
SUPER ÉLASTIQUE
Elasticité & forces contrôlées

NITI ULTRATHERMAL
TRAITEMENT EN DOUCEUR
Mémoire de forme renforcée, retour à sa forme initiale sous l'effet de la chaleur buccale

COPPER NITI
FLEXIBILITÉ
Augmente le contrôle des forces, la durée effective de l'arc & les qualités thermiques

BLACK SLIDE 2
GLISSE OPTIMALE
Diminution de la friction et la glisse augmentée

RHODIUM
RENDU ESTHÉTIQUE
Moins visible en bouche, excellent rendu esthétique

ACIER
RIGIDITÉ
Facilement déformable, et peu élastique

TMA
SANS NICKEL
Niveau d'élasticité et de force entre l'Acier et le Copper NiTi

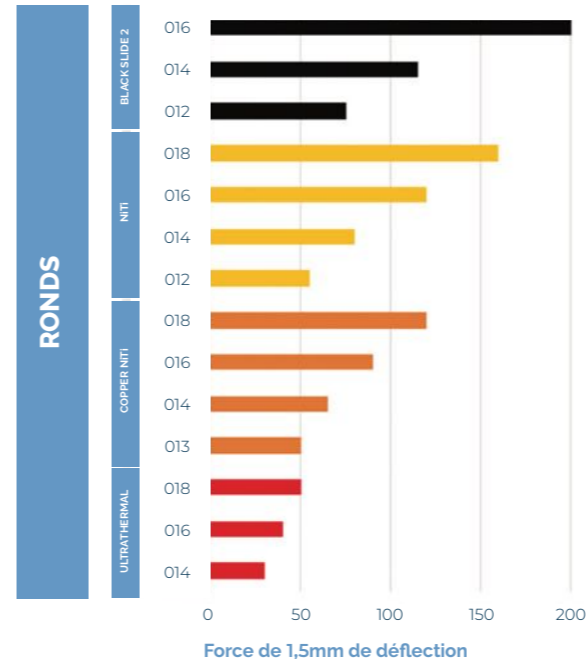
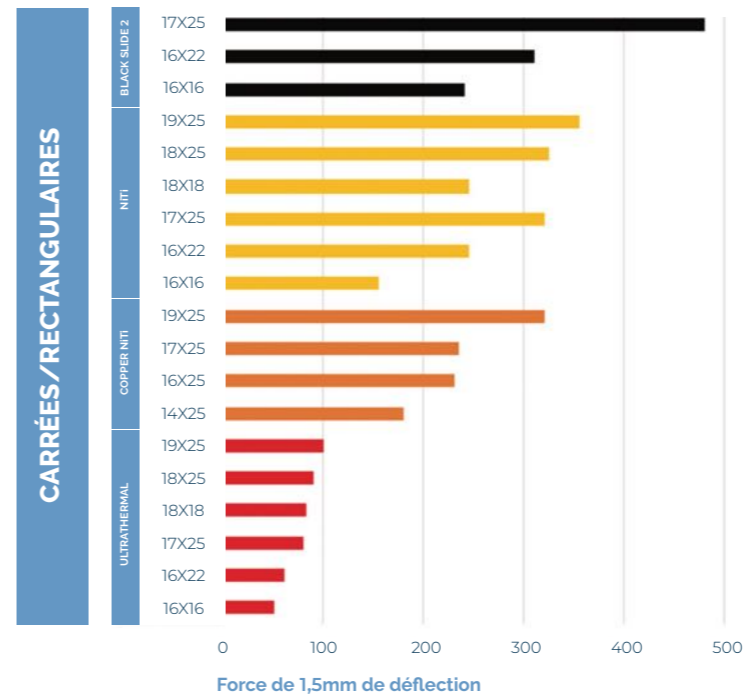

● ARC NiTi

FORCES DOUCES & CONSTANTES

Pour un travail progressif, performant et doux pour vos patients.

- **SUPER ÉLASTIQUE** : grande flexibilité et haute résilience
- **MÉMOIRE DE FORME** : retour à sa forme initiale et excellente résistance à la déformation
- **MEILLEUR CONTRÔLE** : nivellement, torque et rotation
- **FORCES DOUCES** : traumatisme pour la dent réduit et grand confort pour le patient

Formes disponibles : Natural, A-Form, Damon®, Reverse Curve



X 25
POCHETTE DE 25 ARCS

RÉFÉRENCES DISPONIBLES

		ARC NITI											
		A-FORM		NATURAL		DAMON	A-FORM V-Bend		NATURAL V-Bend		DAMON avec Stops	REVERSE CURVE	
		HAUT	BAS	HAUT	BAS		HAUT	BAS	HAUT	BAS		HAUT	BAS
ROND	.012	-	60102A	60101	60102	60101DF	60149A	60150A	60149	60150	-	60201	60202
	.013	-	-	-	-	60102DF	-	-	-	-	-	-	-
	.014	60103A	60104A	60103	60104	-	60151A	60152A	60151	60152	-	60203	60204
	.016	60105A	-	60105	60106	60105DF	60153A	60154A	60153	60154	-	60205	60206
	.018	60107A	60108A	60107	60108	60107DF	60155A	60156A	60155	60156	-	60207	60208
	.020	60109A	-	60109	60110	60109DF	60157A	60158A	60157	60158	-	60209	60210
RECT	14x25	-	-	-	-	60108DF	-	-	-	-	-	-	-
	16x16	-	60112A	60111	60112	60111DF	-	60160A	60159	60160	-	60211	60212
	16x22	-	-	60113	60114	60113DF	60161A	60162A	60161	60162	60113DSTF	60213	60214
	16x25	-	-	-	-	60112DF	-	-	-	-	60114DSTF	-	-
	17x25	-	60116A	60115	60116	60115DF	60163A	60164A	60163	60164	60115DSTF	60215	60216
	18x18	60117A	60118A	60117	60118	60117DF	-	60166A	60165	60166	-	60217	60218
	18x25	-	-	60119	60120	60119DF	-	-	60167	60168	60119DSTF	60219	60220
	19x25	60121A	60122A	60121	60122	60121DF	60169A	60170A	60169	-	-	60221	60222

● ARC ULTRATHERMAL

FORCES LÉGÈRES

Pour un traitement efficace et moins traumatisant pour la dent.

- **PERFORMANCES THERMIQUES MAXIMALES** : travail progressif et en douceur pour le patient
- **MÉMOIRE DE FORME RENFORCÉE** : reprend sa forme initiale exposé à la température buccale garantissant un grand confort pour le patient
- **LIMITE ÉLASTIQUE ÉLEVÉE** : grande flexibilité, haute résilience et grande résistance (jusqu'à sa limite)

Formes disponibles : Natural, A-Form, Damon®



X 25
POCHETTE DE 25 ARCS

RÉFÉRENCES DISPONIBLES

		ARC ULTRATHERMAL									
		A-FORM		NATURAL		DAMON	A-FORM V-Bend		NATURAL V-Bend		DAMON avec Stops
		HAUT	BAS	HAUT	BAS		HAUT	BAS	HAUT	BAS	
ROND	.012	-	-	603U00200F	603U00201F	-	-	-	603U00100F	603U00101F	-
	.014	603U00202A	603U00203A	603U00202F	603U00203F	603U00202DF	603U00102A	603U00103A	603U00102F	603U00103F	603U00202DSTF
	.016	603U00204A	603U00205A	603U00204F	603U00205F	603U00204DF	603U00104A	603U00105A	603U00104F	603U00105F	603U00204DSTF
	.018	603U00206A	603U00207A	603U00206F	603U00207F	603U00206DF	603U00106A	603U00107A	603U00106F	603U00107F	603U00206DSTF
	.020	-	-	603U00208F	603U00209F	-	603U00108A	603U00109A	603U00108F	603U00109F	603U00208DSTF
RECT	14x25	-	603U00229A	-	-	-	603U00128A	603U00129A	603U00128F	603U00129F	603U00228DSTF
	16x16	603U00210A	-	603U00210F	603U00211F	603U00210DF	603U00110A	603U00111A	603U00110F	603U00111F	603U00210DSTF
	16x22	603U00212A	603U00213A	603U00212F	603U00213F	603U00212DF	603U00112A	603U00113A	603U00112F	603U00113F	603U00212DSTF
	16x25	603U00226A	603U00227A	603U00226F	-	603U00226DF	-	-	-	-	-
	17x25	603U00214A	603U00215A	603U00214F	603U00215F	603U00214DF	603U00114A	603U00115A	603U00114F	603U00115F	603U00214DSTF
	18x18	603U00216A	603U00217A	603U00216F	603U00217F	603U00216DF	603U00116A	603U00117A	603U00116F	603U00117F	603U00216DSTF
	18x25	603U00218A	603U00219A	603U00218F	603U00219F	603U00218DF	-	-	603U00118F	603U00119F	603U00218DSTF
	19x25	-	-	603U00220F	603U00221F	603U00220DF	603U00120A	603U00121A	603U00120F	603U00121F	603U00220DSTF
	20x20	-	-	603U00224F	603U00225F	603U00224DF	-	-	603U00124F	603U00125F	-
	21x25	603U00222A	603U00223A	-	-	-	603U00122A	603U00123A	603U00122F	603U00123F	-

● ARC BLACK SLIDE 2

GLISSE OPTIMALE

Pour un traitement spécifique avec une friction réduite.

Arc NiTi possédant une surface noire obtenue par un procédé de fabrication spécifique lui permettant d'être actif lors de grandes déformations.

- **EXTRÊMEMENT RÉSISTANT** : résiste à de grandes déformations
- **GLISSE EXCEPTIONNELLE** : traitement spécial lors du procédé de fabrication diminue la friction
- **GAIN DE TEMPS ET FACILITÉ DE TRAVAIL** : assure un traitement plus rapide et moins traumatisant pour la dent
Recommandé lors de phases d'alignement, de nivellement et de fermeture des espaces

Formes disponibles : Natural, Damon®



RÉFÉRENCES DISPONIBLES

X 25
POCHETTE DE 25 ARCS

ARC BLACK SLIDE 2				
		NATURAL		DAMON
		HAUT	BAS	
ROND	.012	9120512	9120612	91209126
	.014	9120514	9120614	91209146
	.016	9120516	9120616	91209166
	.018	9120518	9120618	91209186
	.020	9120520	9120620	-
RECT	16x16	9120566	9120666	91209666
	16x22	9120562	9120662	91209626
	17x25	9120575	9120675	91209756
	18x25	9120585	9120685	91209856
	19x25	9120595	9120695	9129956
	21X25	9120525	9120625	-

● ARC COPPER NITI

FLEXIBILITÉ ET CONTRÔLE DES FORCES

Ajout de cuivre pour renforcer l'arc et augmenter les qualités thermiques du NiTi.

- **MEILLEUR CONTRÔLE DES FORCES** : grand confort patient
- **FLEXIBILITÉ ET ÉLASTICITÉ ÉLEVÉES** : résistance aux déformations permanentes
- **AUGMENTATION DE LA DURÉE EFFECTIVE DE L'ARC** : traitement plus rapide

Formes disponibles : Natural, Damon®



X 25
POCHETTE DE 25 ARCS

RÉFÉRENCES DISPONIBLES

ARC COPPER NITI					
		NATURAL		DAMON	DAMON avec stops
		HAUT	BAS		
ROND	.013	109140F	109141F	103191F	103191STF
	.014	109142F	109143F	-	103192STF
	.016	109144F	109145F	103193F	103193STF
	.018	109146F	109147F	103194F	103194STF
RECT	14x25	109148F	109149F	103195F	103195STF
	16x22	109150F	109151F	103200F	103200STF
	16x25	109152F	109153F	103196F	103196STF
	17x25	109154F	109155F	103197F	103197STF
	18x25	109156F	109157F	103198F	103198STF
19x25	109158F	109159F	-	103199STF	

● ARC TMA

TRAITEMENT EN DOUCEUR SANS NICKEL

Excellente résistance à la plicature, friction réduite et meilleure glisse.

- **NIVEAU D'ÉLASTICITÉ ET DE FORCE MOYEN** : situé entre le NiTi et l'Acier, peut être déformé de façon permanente
- **RELATIVEMENT FLEXIBLE** : (moins que le Copper) et rigide (moins que l'Acier), ne casse pas
- **COEFFICIENT DE FRICTION RÉDUIT** : meilleure mécanique de glissement rendant possible la formation de boucles et courbures les plus complexes

Formes disponibles : Natural, Damon®



X 25
POCHETTE DE 25 ARCS

RÉFÉRENCES DISPONIBLES

ARC TMA			
		NATURAL	DAMON
ROND	.016	60400424F	60400425F
	.018	60400426F	60400426F
RECT	16x16	60400410F	60400411F
	16x22	60400412F	60400413F
	17x25	60400414F	60400415F
	18x18	60400416F	-
	18x25	60400418F	60400419F
	19x25	60400420F	60400421F
	21x25	60400422F	-

● ARC RHODIUM

ARC ESTHÉTIQUE AU RENDU EXCEPTIONNEL

Traité au rhodium

- **FAIBLE RÉFLEXION** : moins visible en bouche, excellent rendu esthétique (couleur : métal blanc)
- **CONSERVE LES PROPRIÉTÉS ET PERFORMANCES DES ARCS NITI CLASSIQUE** : mémoire de forme, contrôle précis et prévision des résultats, développe des forces constantes
- **FINITION DURABLE TOUT AU LONG DU TRAITEMENT**
- **FABRICATION À PARTIR DE MATIÈRES PREMIÈRES JAPONAISES DE QUALITÉ SUPÉRIEURE** : très résistant à la déformation

Forme disponible : Natural



RÉFÉRENCES DISPONIBLES

X 25
POCHETTE DE 25 ARCS

ARC RHODIUM			
		NATURAL	
		HAUT	BAS
ROND	.014	SDC-RHO-014H	SDC-RHO-014B
	.016	SDC-RHO-016H	SDC-RHO-016B
	.018	SDC-RHO-018H	SDC-RHO-018B
RECT	14x25	SDC-RHO-1425H	SDC-RHO-1425B
	16x22	SDC-RHO-1622H	SDC-RHO-1622B
	18x18	SDC-RHO-1818H	SDC-RHO-1818B
	18x25	SDC-RHO-1825H	SDC-RHO-1825B
	19x25	SDC-RHO-1925H	SDC-RHO-1925B
20x20	SDC-RHO-2020H	SDC-RHO-2020B	

● ARC ACIER

ARC DE FINITION

Très rigide & facilement déformable.

- **PEU ÉLASTIQUE & FAIT POUR ÊTRE DÉFORMÉ** : garde une déformation permanente et ne reprend pas sa forme originale une fois plié
- **FORCES DE FRICTION PLUS IMPORTANTES ÉTANT DONNÉ SON ÉTAT DE SURFACE LISSE**

Formes disponibles : Natural, A-Form



X 25
POCHETTE DE 25 ARCS

RÉFÉRENCES DISPONIBLES

		ARC ACIER			
		NATURAL		A-FORM	
		HAUT	BAS	HAUT	BAS
ROND	.012	60621	60622	-	-
	.014	60601	60602	-	-
	.016	60603	60604	-	-
	.018	60605	60606	61005A	61006A
	.020	60607	60608	-	-
RECT	16x16	60609	60610	-	-
	16x22	60611	60612	61011A	61012A
	17x25	60613	60614	61013A	61014A
	18x25	60615	60616	61015A	61016A
	19x25	60617	60618	61017A	61018A
	21x25	60619	60620	-	-



AUXILIAIRES

BOUTONS À COLLER
CROCHETS À SERTIR
STOPS À SERTIR
CONTENTION

BOUTONS À COLLER

BOUTONS MÉTALLIQUES

- **BASE ANATOMIQUE** : garantit une meilleure adhésion et une excellente rétention
- **CONTOURS LISSES** : confort maximal pour le patient

Fabrication MIM (Metal Injection Moulding) en acier inoxydable

Base Mesh : excellente rétention

La base courbée permet une bonne adaptation du bouton sur toutes les surfaces linguales.



BOUTON ROND
DISPONIBLE AVEC UNE BASE :
Plate : Réf.N30M031B
Courbée : Réf.N30M032B



BOUTON OVALE
DISPONIBLE AVEC UNE BASE :
Plate : Réf.N30M022B
Courbée : Réf.N30M021B



BOUTON ROND EYELET
Réf.N30G031B

X 10
SACHET
DE 10 BOUTONS

BOUTONS RÉSINE

FABRICATION À PARTIR DE MATÉRIAUX PREMIUM :

- **Copolymères** : grande biocompatibilité
- **Céramique** : force et résistance

Matériaux résistants pour garantir sa forme pendant le traitement et assurer une dépose facile.

ESTHÉTISME : transparent et excellente stabilité colorimétrique dans le temps.



BOUTONS RÉSINE
Réf.SDC-BC-01

X 10
SACHET
DE 10 BOUTONS

CROCHETS À SERTIR

CROCHETS BOULE

Une base conçue pour un sertissage sécurisé sur les fils ronds, carrés et rectangulaires, y compris sur les petites sections.

X 10
SACHET
DE 10 CROCHETS



CROCHET BOULE UNIVERSEL
Peut être positionné sur l'arc sans avoir à le retirer.
Réf.G30ZZAADS



CROCHET BOULE DROIT
Crochet coulissant à sertir droit.
Slot 018 Réf.G30ZZAAVD
Slot 022 Réf.G30ZZAAVC



CROCHET BOULE COURBÉ
Crochet coulissant à sertir, courbé droite ou gauche.
Slot 018 Réf.G30ZZCUDC
Slot 022 Réf.G30ZZCUVC



DÉCOUVREZ NOTRE PINCE À SERTIR LES CROCHETS IX820 - p.90

ixion™
Instruments

STOPS À SERTIR

RECTANGULAIRE

X 10
SACHET
DE 10 STOPS

X 20
SACHET
DE 20 STOPS



RECTANGULAIRE
Réf.G30ZZAAD1



ROND
Réf.SDC-STOP

CONTENTION

BOBINES

Indiquées pour les contentions permanentes et temporaires. Excellent contrôle du torque. Taille fine du fil ne provoque aucune interférence d'occlusion.



8 BRINS
Bobine 60"
Réf.DSW-60SP



3 BRINS
Bobine 60"
Réf.LRW-60SP



ÉLASTOMÈRES & LIGATURES

LIGATURES ÉLASTOMÉRIQUES
CHAÎNETTES
SÉPARATEURS
ÉLASTIQUES INTRA-ORAUX
LIGATURES MÉTAL

SDC
SOCIÉTÉ DES CENDRES
DEPUIS 1859

05

























LIGATURES ÉLASTOMÉRIQUES

COLOUR BOUTIQUE

Leur design développé permet une ligature facile et régulière.
 Effectuez un changement des arcs haut et bas avec une seule barrette.
 Une force optimale, la ligature Colour Boutique **sans latex** se détache de manière nette.

BOÎTE DE **X40** BARRETTES
 DE 26 LIGATURES SOIT 1040 UNITÉS

Sélection de **28 couleurs** vives

- | | | | | | | |
|---|--|--|---|---|--|--|
| 
ROUGE
Réf.DB03-3000 | 
ORANGE
Réf.DB03-3001 | 
ARGENT*
Réf.DB03-3002 | 
NEON ROSE
Réf.DB03-3003 | 
ROSE
Réf.DB03-3004 | 
ROSE CLAIR
Réf.DB03-3005 | 
ROSE FONCÉ
Réf.DB03-3006 |
| 
LAVANDE
Réf.DB03-3007 | 
NEON VERT
Réf.DB03-3008 | 
VIOLET
Réf.DB03-3009 | 
BLEU CLAIR
Réf.DB03-3010 | 
NOIR
Réf.DB03-3011 | 
MÉTALLIQUE BLEU
Réf.DB03-3012 | 
BLEU MARINE
Réf.DB03-3013 |
| 
BLEU
Réf.DB03-3014 | 
MÉTALLIQUE VIOLET
Réf.DB03-3015 | 
BLANC
Réf.DB03-3016 | 
TRANSPARENT*
Réf.DB03-3017 | 
CYAN
Réf.DB03-3018 | 
TURQUOISE
Réf.DB03-3019 | 
LILAS
Réf.DB03-3020 |
| 
VERT FONCÉ
Réf.DB03-3022 | 
AUBERGINE
Réf.DB03-3023 | 
BLEU CIEL
Réf.DB03-3024 | 
BLANC GLACÉ
Réf.DB03-3025 | | | |

RÉFÉRENCES DISPONIBLES

MIX COULEURS
Réf.DB03-3026

KIT 20 COULEURS x10 040 PCS
Réf.DB03-3050

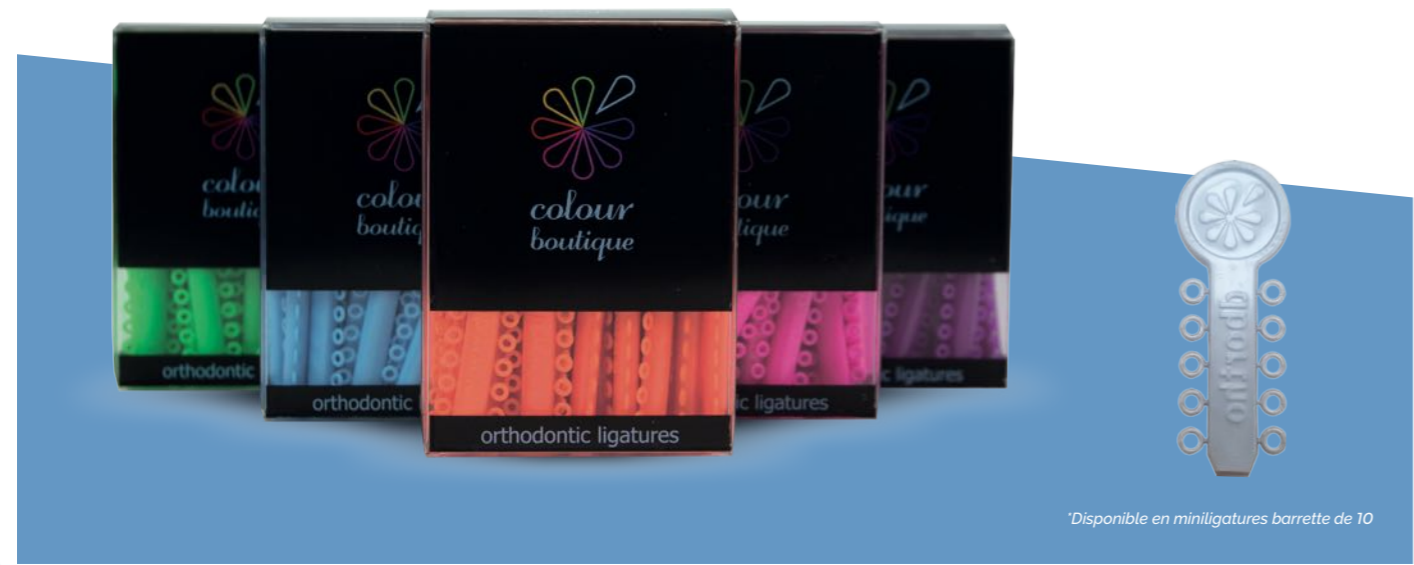

* Disponible en miniligatures barrette de 10

CHAÎNETTES COLOUR BOUTIQUE

Grande stabilité des couleurs
Mise en place facile
Couleurs disponibles sur commande

Conditionnement : bobine de 4,50 m

CHAÎNETTE FERMÉE

Argent : Réf.DB03-3102
Transparent : Réf.DB03-3117

CHAÎNETTE OUVERTE

Argent : Réf.DB03-3202
Transparent : Réf.DB03-3217

CHAÎNETTE LONGUE OUVERTE

Argent : Réf.DB03-3302
Transparent : Réf.DB03-3317



SDC
SOCIÉTÉ DES CENDRES
DEPUIS 1859



SÉPARATEURS ÉLASTOMÉRIQUES RÉSISTANCE & ÉLASTICITÉ ÉLEVÉES

Garantissent une ouverture de l'espace interproximal efficace
Disponible en couleur bleu
4 mm

Conditionnement : en vrac ou en stick



SÉPARATEURS ÉLASTOMÉRIQUES EN STICK (X500)
Réf.MO6004201



SÉPARATEURS ÉLASTOMÉRIQUES EN VRAC (X1000)
Réf.MO6004200

ÉLASTIQUES INTRA-ORAUX 3 FORCES, 5 TAILLES

Assurent une force constante
Identification facile : 1 taille, 1 couleur
Latex de caoutchouc

Conditionnement : 50 pochettes de 100 élastiques



RÉFÉRENCES DISPONIBLES

		FORCES DISPONIBLES			TAILLES DISPONIBLES
		LIGHT - 2,5 oz	MEDIUM - 4,5 oz	HEAVY - 6,5 oz	
TAILLES DISPONIBLES	1/8	SDC-EIO-L1/8	SDC-EIO-M1/8	SDC-EIO-H1/8	● 1/8 - 3.2 mm
	3/16	SDC-EIO-L3/16	SDC-EIO-M3/16	SDC-EIO-H3/16	● 3/16 - 4.7 mm
	1/4	SDC-EIO-L1/4	SDC-EIO-M1/4	SDC-EIO-H1/4	● 1/4 - 6.4 mm
	5/16	SDC-EIO-L5/16	SDC-EIO-M5/16	SDC-EIO-H5/16	● 5/16 - 7.9 mm
	3/8	SDC-EIO-L3/8	SDC-EIO-M3/8	SDC-EIO-H3/8	● 3/8 - 9.5 mm

TAILLES DISPONIBLES

- 1/8 - 3.2 mm
- 3/16 - 4.7 mm
- 1/4 - 6.4 mm
- 5/16 - 7.9 mm
- 3/8 - 9.5 mm

LIGATURES MÉTALLIQUES

COURTES, TWIST & LONGUES



Conditionnement : tubes de 100 à 1000 pcs

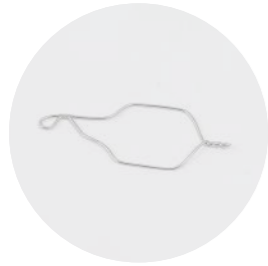

LIGATURE MÉTAL KOBAYASHI
COURTE TWIST - 012 - 30MM
Transparent : Réf. **KL012S**
Tube de 100 pcs



LIGATURE MÉTAL PRÉFORMÉE
LONGUE - 010 - 25MM
Transparent : Réf. **LT010L**
Tube de 1000 pcs



LIGATURE MÉTAL PRÉFORMÉE
COURTE TWIST - 010 - 25MM
Transparent : Réf. **LT010S**
Tube de 500 pcs



LIGATURE MÉTAL PRÉFORMÉE
LONGUE - 012 - 30MM
Transparent : Réf. **LT012L**
Tube de 1000 pcs



LIGATURE MÉTAL ESTHÉTIQUE
LONGUE
Transparent : Réf. **CLL100**
Tube de 100 pcs



LIGATURE MÉTAL ESTHÉTIQUE
COURTE
Transparent : Réf. **CSL100**
Tube de 100 pcs



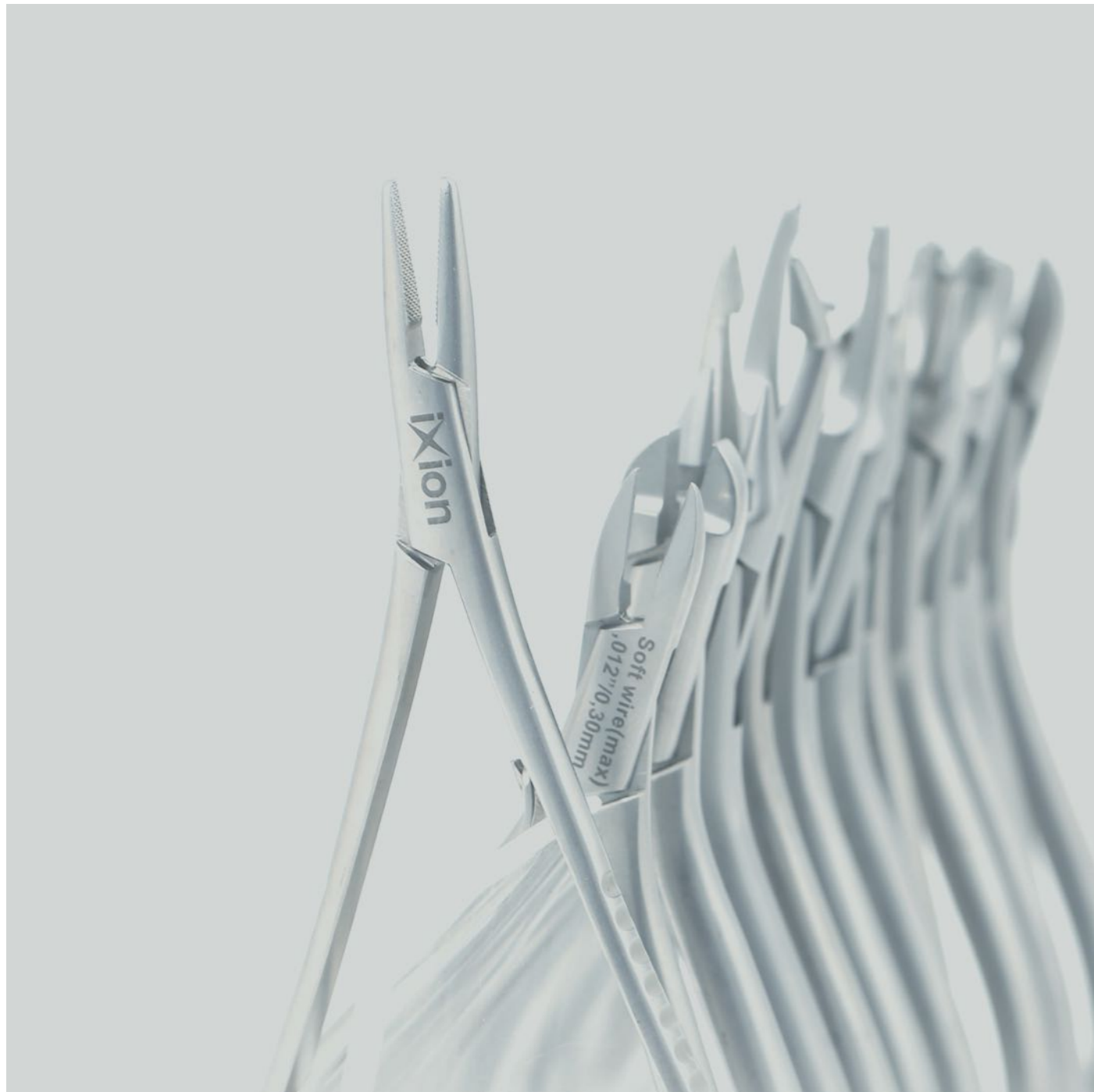

IXION INSTRUMENTS

PINCES POUR ALIGNEURS
PINCES COUPANTES
PINCES MULTIFONCTIONS
PINCES CINCH BACH
PINCE SAFE CINCH
PINCES À PLIER
POSE/DÉPOSE
PINCES À SERTIR
PRÉCELLES
INSTRUMENTS À MAINS & MIROIRS
AUTRES PINCES & INSTRUMENTS
SUPPORTS
BAGUES DE MARQUAGE

PINCES IXION

LA GAMME COMPLÈTE D'INSTRUMENTS PREMIUM
AU SERVICE DES PRATICIENS EXIGEANTS



UNE CONCEPTION UNIQUE

Fabrication à la main et articulation usinée avec précision.

Qualité optimale : contrôle de 100% des pièces (aspect, performance de coupe, finition des mors...)

 Acier chirurgical Allemand

MORS EN CARBURE DE TUNGSTÈNE : T.C.

Offre une résistance et une précision supérieure

PERSONNALISATION DES PINCES

Au marquage laser (en option) pour une identification simple et rapide de vos pinces

JOINT EMBOXÉ

Action fiable et douce et garantie d'un parfait alignement des mors

CONTOURS LISSES & ARRONDIS

Confort accru du patient

MARQUAGE CLAIR

Indique les capacités de fil minimum et maximum

FINITION SATINÉE LISSE

Réduit l'éblouissement

LES MATÉRIAUX

Instruments fabriqués à partir d'acier chirurgical allemand, alliage de type 410 : haute résistance à l'usure et à la corrosion.

Arêtes de coupe fabriquées à partir d'inserts en carbure de tungstène : résistance et netteté supérieures

POURQUOI CHOISIR IXION ?



FIABILITÉ & RÉSISTANCE



DURABILITÉ & PERFORMANCES



PRÉCISION & ESTHÉTIQUE



DESIGN ERGONOMIQUE



CONTRÔLE RIGoureux DE LA QUALITÉ

L'ENTRETIEN DE VOS PINCES

Pour garantir les performances de vos instruments Ixion, l'entretien doit être réalisé selon les instructions de nettoyage et de stérilisation Ixion. (*document sur demande*).

Tous les instruments sont garantis 5 ans & le ré-affûtage des pinces coupantes est offert la première année.



PINCES POUR ALIGNEURS

UNE GAMME POLYVALENTE POUR OPTIMISER LES CAPACITÉS DE TRAITEMENT PAR ALIGNEUR

Fonctionnelles et esthétiques, les pinces pour aligneurs peuvent être utilisées avec tous les systèmes d'alignement. Leur conception ergonomique offre un grand confort de travail dans votre pratique quotidienne et leur bec fin permet d'accéder plus facilement dans les zones difficiles d'accès.

Utilisation sans chauffage préalable

Conçues pour empêcher la déformation de l'aligneur

Gamme complète composée de 5 pinces (IX887, IX888, IX889, IX890, IX891) et d'une paire de ciseaux (IX892)



Réf. IX886
KIT PINCES POUR
ALIGNEURS IXION



ixion™
Instruments

PINCES POUR ALIGNEURS

PINCES D'ALIGNEMENT

ixion™
Instruments

LEURS UTILISATIONS ?

Créer ou modifier des points d'application de force.

Générer une pression et un guidage supplémentaires pour déplacer la dent sélectionnée dans la position souhaitée.

Les points de force individualisent et optimisent la biomécanique et ainsi augmentent l'efficacité du traitement de l'aligneur.

Réf. IX887 PINCE D'ALIGNEMENT - TORQUE

En raison de la flexibilité du matériau aux bords gingivaux, l'obtention du torque peut être difficile.

La pince apporte une marque horizontale (longueur 0,75 x largeur 1,5 mm), créant un point de force pour le torque au niveau lingual ou labial - selon l'emplacement de l'indentation.

Aide à la rétention des gouttières grâce à l'application de force au bord gingival.

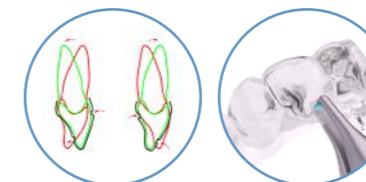

Réf. IX888 PINCE D'ALIGNEMENT - ROTATION

L'absence de contact entre les dents, en particulier sur les latérales, peut rendre difficile le contrôle de la rotation.

La pince crée un point de force grâce à une marque verticale (longueur 1,5 x largeur 0,75 mm) sur la surface de la dent pour optimiser la rotation des dents.

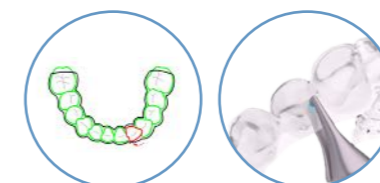

PINCES POUR ALIGNEURS PINCES D'ALIGNEMENT

ixion™
Instruments



Réf. IX889
PINCE D'ALIGNEMENT - RÉTENTION
Utilisée sur le bord gingival de la papille interdentaire
Crée une marque circulaire (1 mm) afin de garantir une rétention accrue des gouttières.



PINCES POUR ALIGNEURS PINCES PERFORATRICES

ixion™
Instruments

Réf. IX890
PINCE PERFORATRICE - ÉLASTIQUE
Crée une découpe au bord gingival, buccal, labial ou lingual, pour maintenir les élastiques en place pendant que le patient met sa gouttière.
Aide au traitement des classes II et III, à la fermeture des espaces, à l'extrusion, à l'intrusion des postérieures.
Facilite le placement de l'élastique dans la bouche pour le patient.



Réf. IX891
PINCE PERFORATRICE - BOUTON
Crée une découpe en demi-cercle pour les boutons ou les supports liés à coller sur la dent.
Également utilisée pour remodeler les bords et retirer le plastique superflu afin d'éviter les pressions indésirables ou les irritations contre la gencive.

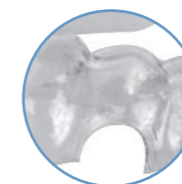

PINCES POUR ALIGNEURS

CISEAUX POUR ALIGNEURS

ixion[™]
Instruments

Réf. IX892

CISEAUX POUR ALIGNEURS

Forme courbe et bec effilé permettant l'accès aux espaces les plus restreints
Finesse de coupe et grande précision
Conception ergonomique et poids léger

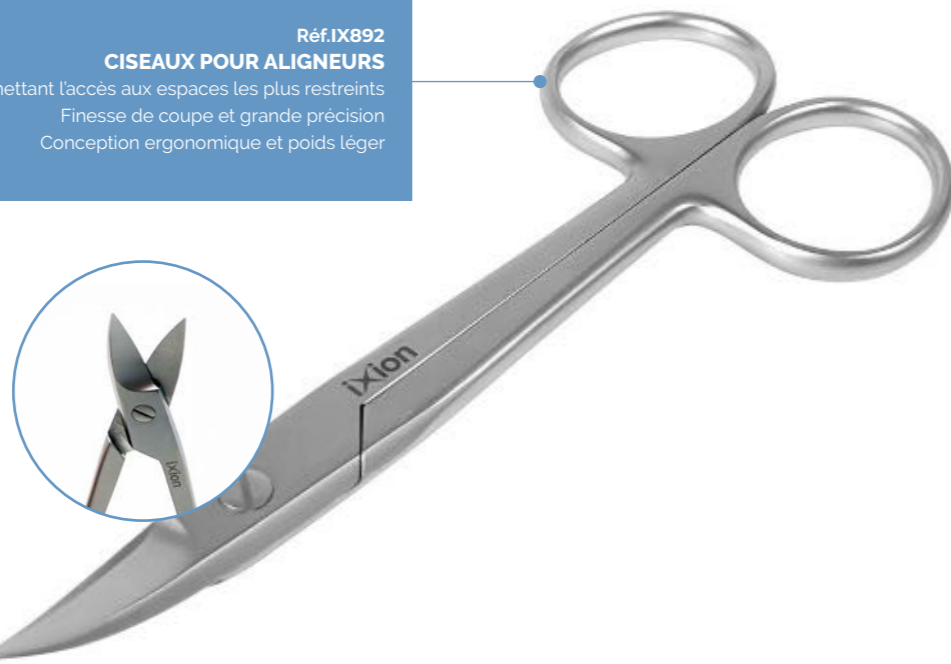

PINCES COUPANTES

ARCS

ixion[™]
Instruments



Réf. IX900

PINCE COUPANTE DISTALE DE SÉCURITÉ (T.C.)

Cet instrument sectionne l'arc derrière le tube buccal et retient l'extrémité coupée. Les inserts en T.C. assurent une coupe précise, une longue durée de vie et des performances de coupe inégalées.

Fils jusqu'à .021 x.025



Réf. IX901

PINCE COUPANTE DISTALE DE SÉCURITÉ - MANCHES LONGS (T.C.)

Fils jusqu'à .021 x.025



Réf. IX900S

PINCE COUPANTE DISTALE DE SÉCURITÉ (T.C.)

Pour découpe TMA

Fils jusqu'à .016 x.022



Réf. IX959

PINCE COUPANTE DISTALE DE SÉCURITÉ - COUPE RASE MANCHES LONGS (T.C.)

Cette pince présente des manches rallongés et une tête compacte pour permettre l'accès aux zones difficiles à atteindre. Recommandée pour une utilisation en lingual.

Fils de 0.12 jusqu'à .018 x.025

PINCES COUPANTES ARCS

ixion[™]
Instruments

PINCES COUPANTES ARCS

ixion[™]
Instruments



Réf. IX902
PINCE COUPANTE DISTALE DE SÉCURITÉ - COUPE RASE (T.C.)
La coupe rase signifie qu'elle s'exerce distalement au ras de la sortie du tube buccal, évitant au patient l'inconfort d'un arc saillant.
Fils de .016 jusqu'à .021 x .025



Réf. IX902S
PINCE COUPANTE DISTALE DE SÉCURITÉ - COUPE RASE FILS LÉGERS (T.C.)
Fils de 0.12 jusqu'à .016 x .025



Réf. IX958
PINCE COUPANTE DISTALE DE SÉCURITÉ - COUPE RASE (T.C.)
Recommandée pour une utilisation en lingual.
Fils de 0.16 jusqu'à .021 x .025



Réf. IX958S
PINCE COUPANTE DISTALE DE SÉCURITÉ - COUPE RASE MINI (T.C.)
Recommandée pour une utilisation en lingual.
Fils de 0.12 jusqu'à .016 x .025



Réf. IX905
PINCE COUPANTE - FILS DURS
Coupe facilement toutes les tailles d'arcs.
Fils de 0.12 jusqu'à .021 x .025



Réf. IX915
PINCE COUPANTE - FILS DURS (T.C.)
Design identique à la pince IX905 avec inserts en T.C. assurent une coupe précise, une longue durée de vie et des performances de coupe inégalées.
Fils de 0.12 jusqu'à .021 x .025



Réf. IX906
PINCE COUPANTE - FILS DURS ANGLE 15°
Design similaire à la pince coupante IX905 avec une angulation de 15°
Fils de 0.12 jusqu'à .021 x .025



Réf. IX916
PINCE COUPANTE - FILS DURS ANGLE 15° (T.C.)
Design identique à la pince IX906 avec inserts en T.C. assurent une coupe précise, une longue durée de vie et des performances de coupe inégalées.
Fils de 0.12 jusqu'à .021 x .025

PINCES COUPANTES ARCS

ixion™
Instruments



Réf. IX908
PINCE COUPANTE - FILS DÉMULTIPLIÉE (T.C.)

Cet instrument sectionne les plus gros fils avec une grande aisance grâce à la démultiplication de l'effort.
Fils de 0.14 jusqu'à .060

PINCES COUPANTES LIGATURES

ixion™
Instruments



Réf. IX911
PINCE COUPANTE LIGATURE - MINI (T.C.)

Les mors très fins et pointus permettent d'accéder aux zones les plus difficiles.
Fils mous jusqu'à .012

Réf. IX910
PINCE COUPANTE LIGATURE - ANGLE 7° (T.C.)

Les mors angulés à 7° facilitent l'accès et permettent une bonne visibilité dans les zones difficiles.
Fils mous jusqu'à .016



Réf. IX911L
PINCE COUPANTE LIGATURE - MINI MANCHES LONGS (T.C.)

Fils mous jusqu'à .012

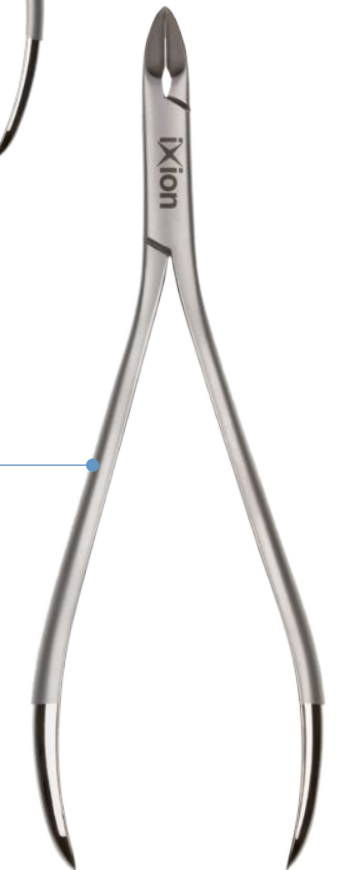

PINCES COUPANTES LIGATURES

ixion™
Instruments

Réf. IX912
PINCE COUPANTE LIGATURE - STANDARD (T.C.)
Munie de mors fins pour faciliter l'accès aux zones difficiles, elle coupe les ligatures métal ou élastomériques.
Fils mous jusqu'à .015

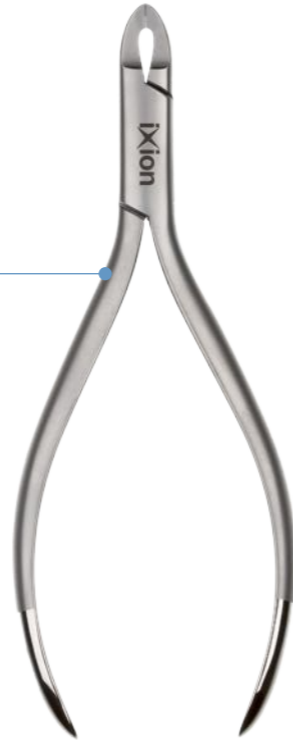

Réf. IX913
PINCE COUPANTE LIGATURE - STANDARD
Design identique à la pince IX912 sans les inserts en carbure de tungstène.
Fils mous jusqu'à .012

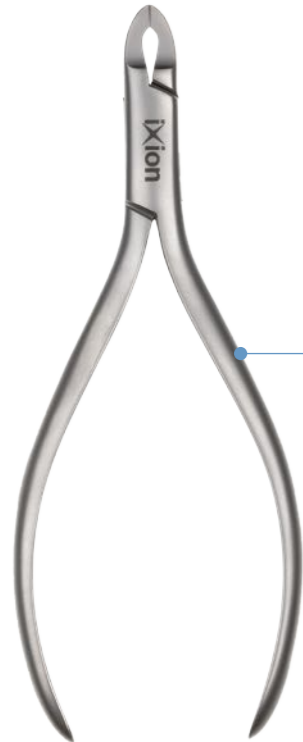

PINCES COUPANTES LIGATURES

ixion™
Instruments



Réf. IX956
PINCE COUPANTE LIGATURE - ANGLE 50° HAUT (T.C.)
La tête de la pince est inclinée à 50° vers le haut pour un excellent accès à l'arcade supérieure. Recommandée pour une utilisation en lingual.
Fils mous jusqu'à .012



Réf. IX956S
PINCE COUPANTE LIGATURE - ANGLE 50° HAUT MINI (T.C.)
Design identique à la pince IX956 avec une tête fine et les manches courts.
Recommandée pour une utilisation en lingual.
Fils mous jusqu'à .012



Réf. IX957
PINCE COUPANTE LIGATURE - ANGLE 60° BAS (T.C.)
La tête de la pince est inclinée à 60° vers le bas pour un excellent accès à l'arcade inférieure. Recommandée pour une utilisation en lingual.
Fils mous jusqu'à .012



Réf. IX957S
PINCE COUPANTE LIGATURE - ANGLE 60° BAS MINI (T.C.)
Design identique à la pince IX957 avec une tête fine et les manches courts.
Recommandée pour une utilisation en lingual.
Fils mous jusqu'à .012

PINCES MULTIFONCTIONS DE MATHIEU

ixion™
instruments



Réf. IX861
PINCE DE MATHIEU (T.C.)

Bec robuste et arrondi conçu pour twister les ligatures. Les pointes en T.C. assurent une excellente résistance à l'usure.

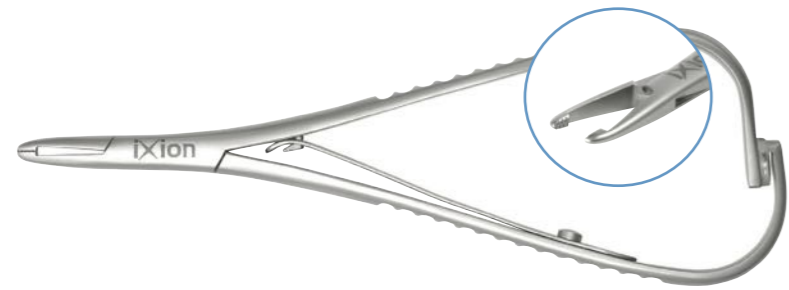

Réf. IX860
PINCE DE MATHIEU – FINE

Design identique à la pince IX861 avec les mors plus fins

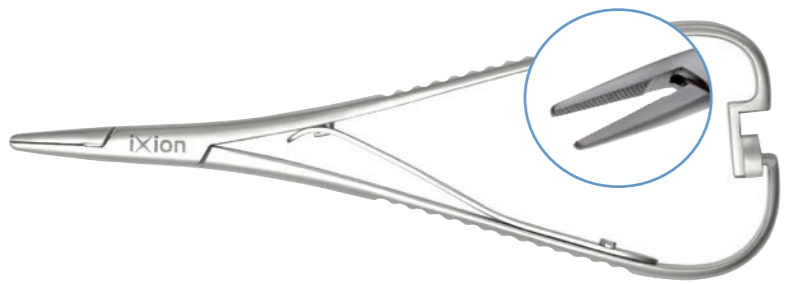

Réf. IX862
PINCE DE MATHIEU – STANDARD

Bec robuste et arrondi conçu pour twister les ligatures

PINCES MULTIFONCTIONS DE MATHIEU

ixion™
instruments



Réf. IX863
PINCE SMAHA - DROITE

Pointes fines pour placer les ligatures élastomériques.



Réf. IX940
PINCE SMAHA - COURBE

Les mors courbes sont fins mais assez solides pour permettre l'insertion des arcs et la pose de ligatures élastomériques sur les brackets linguaux.



Réf. IX864
PINCE DE MATHIEU – COURBE (T.C.)

Bec robuste et arrondi conçu pour twister les ligatures. Les pointes en carbure de tungstène assurent une excellente résistance à l'usure et sa forme courbe facilite le travail dans les zones difficiles d'accès.

PINCES WEINGART

ixion™
Instruments



Réf. IX800
PINCE WEINGART - MINI

Les mors striés maintiennent fermement les fils sous un angle de travail ergonomique. Ses becs effilés glissent facilement entre les brackets. Leurs bouts arrondis garantissent sécurité et confort.
Fils jusqu'à .022 x.028

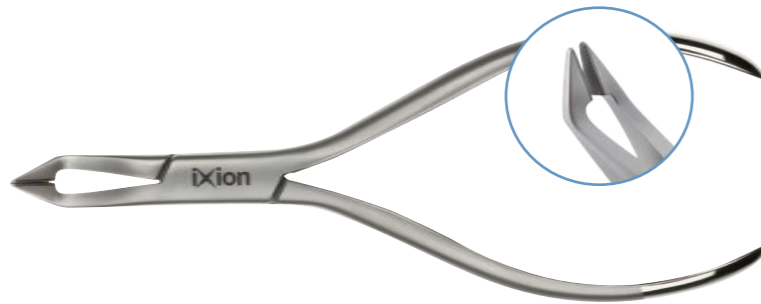

Réf. IX801
PINCE WEINGART - MINI (T.C.)

Design identique à la pince IX800 avec inserts en T.C. assurent une grande précision, une longue durée de vie et des performances inégalées.
Fils jusqu'à .022 x.028



Réf. IX804
PINCE WEINGART - BEC FIN

Robuste, cette pince d'utilisation générale présente des mors angulés permettant d'accéder facilement aux zones difficiles
Fils jusqu'à .022 x.028

PINCES WEINGART

ixion™
Instruments



Réf. IX802
PINCE WEINGART - LARGE

Ses mors dentelés sont spécialement conçus pour les fils lourds. Principalement utilisée pour une insertion et un retrait sur tous les fils.
Fils jusqu'à .030

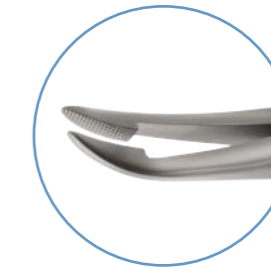

Réf. IX803
PINCE WEINGART - LARGE (T.C.)

Design identique à la pince IX802 avec inserts en T.C. assurent une grande précision, une longue durée de vie et des performances inégalées.
Fils jusqu'à .030

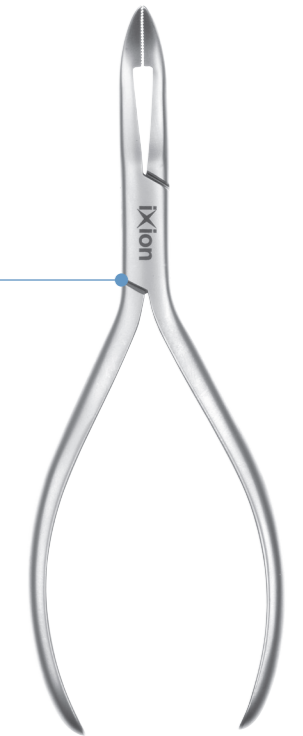

PINCES WEINGART

ixion™
Instruments



Réf. IX843
PINCE WEINGART – BEC FIN COURBE (T.C.)

Son bec courbé et plus épais est recommandé pour les fils lourds. Il assure une bonne visibilité dans les zones difficiles d'accès. Élégante et parfaitement équilibrée avec ses pointes dentelées de précision à bous ronds, cette pince offre un grand confort pour le patient.
Fils jusqu'à .022 x.028



Réf. IX950
PINCE WEINGART – ANGLE 60°

Les mors striés maintiennent fermement les fils sous un angle de travail ergonomique. Ses becs effilés glissent facilement entre les brackets. Leurs bouts arrondis garantissent sécurité et confort. Recommandée pour une utilisation en lingual.
Fils jusqu'à .018



Réf. IX951
PINCE WEINGART – ANGLE 60° (T.C.)

Design identique à la pince IX951 avec inserts en T.C. assurent une grande précision, une longue durée de vie et des performances inégalées. Recommandée pour une utilisation en lingual.
Fils jusqu'à .018

PINCES CINCH BACH

ixion™
Instruments



Réf. IX953
PINCE CINCH BACH

Les mors striés maintiennent fermement les fils sous un angle de travail ergonomique. Ses becs effilés glissent facilement entre les brackets. Leurs bouts arrondis garantissent sécurité et confort. Recommandée pour une utilisation en lingual.
Fils de 0.12 jusqu'à .018

Réf. IX954
PINCE CINCH BACH – FILS LOURDS
Design identique à la pince IX953 spécialement développée pour les fils lourds.
Fils de 0.16 jusqu'à .021 x.025



PINCES SAFE CINCH

SYSTÈME BREVETÉ IXION

La pince Safe Cinch est spécialement conçue pour fixer fermement le stop sur l'arc. Les longues poignées et les pointes fines rendent la pince facile à manipuler. Le design à ressort empêche la pince de glisser et assure ainsi la sécurité des patients.

Le Safe Cinch est un concept breveté conçu pour rendre le traitement de vos patients plus sûr et plus confortable. C'est un dispositif arrondi et sertissable qui se positionne sur l'extrémité saillante du fil derrière le tube molaire.

Réduit les rendez-vous d'urgence
Assure un confort supérieur au patient
Économique et facile à utiliser

ixion™
Instruments



RÉFÉRENCES DISPONIBLES

Réf. IX920
PINCE SAFE CINCH

Réf. IX921
SAFE CINCH X40 PCS

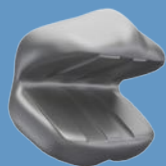

Réf. IX922
PINCE SAFE CINCH + SAFE CINCH X40 PCS

PINCES SUPER-BEND

ixion™
Instruments

Réf. IX975
PINCE SUPER-BEND – STEP 0,75 MM (T.C.)
Cette pince de précision permet de créer des courbes de premier et deuxième ordre rapidement sans avoir à retirer le fil. La tête à double face a été spécialement conçue pour permettre la réalisation de steps intra-oraux, même de manière inter proximale.
Fils jusqu'à .018 x.018



Réf. IX976
PINCE SUPER-BEND – STEP 0,5 MM (T.C.)
Design identique à la pince IX975 avec une tête plus fine permettant de créer des courbures précises de 0.5mm.
Fils jusqu'à .018 x.018

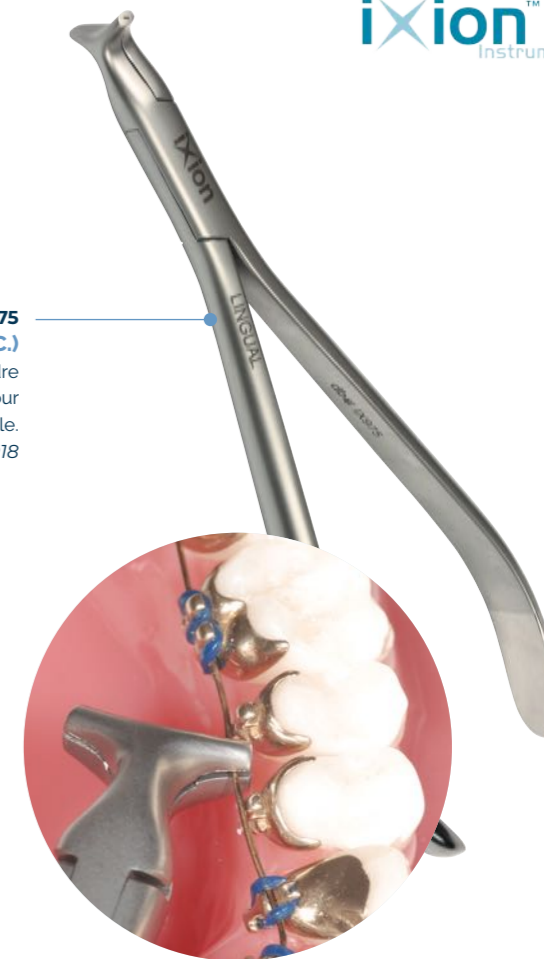

KIT À TORQUER

Réf. IX873
KIT PINCES À TORQUER

Le kit de pinces à torquer permet de donner du torque avec précision sur les arcs rectangulaires. Les mors des deux instruments sont en carbure de tungstène. Ils assurent une grande précision, une longue durée de vie et des performances inégalées.

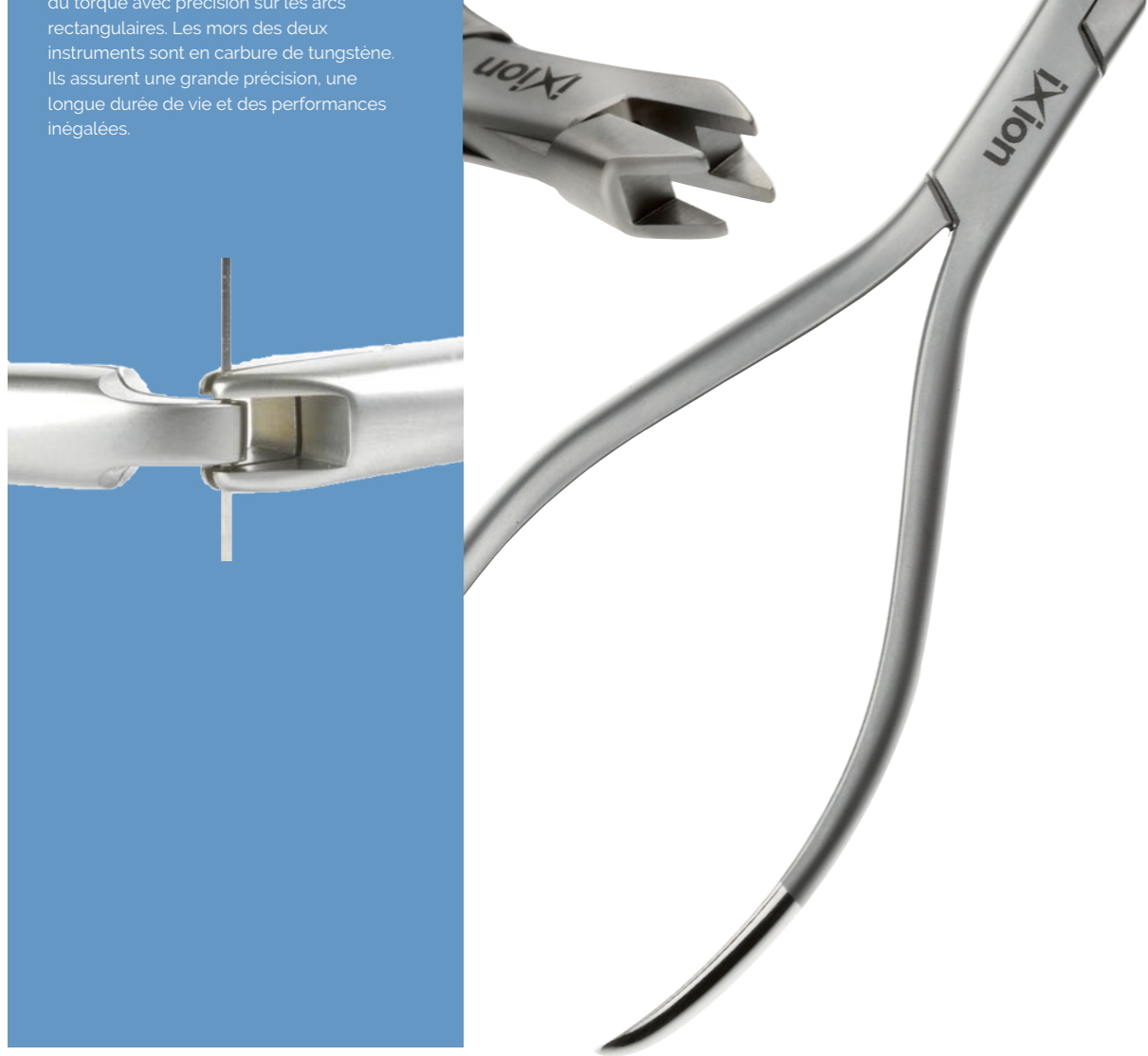

PINCES À PLIER BEC D'OISEAU



Réf. IX807
PINCE BEC D'OISEAU – FILS LÉGERS

Son design se distingue par ses mors insérés. Il offre une excellente adhérence et une grande durabilité.
Fils jusqu'à .012 x .020



Réf. IX808
PINCE BEC D'OISEAU – FILS LÉGERS COUPANTE RAINURÉE (T.C.)

Design semblable à la pince IX807 mais comprenant des rainures et une partie coupante. Les becs sont rainurés à 1 et 2 mm de leur extrémité.
Courbe les fils de .012 à .020
Courbe les fils de .014 à .020



Réf. IX809
PINCE BEC D'OISEAU – FILS LÉGERS COUPANTE (T.C.)

Pince à former et à plier avec les becs insérés. Elle offre une excellente durabilité.
Courbe les fils de .012 à .020
Courbe les fils de .014 à .020

PINCES À PLIER BEC D'OISEAU

ixion[™]
Instruments



Réf. IX810
PINCE BEC D'OISEAU

Pince la plus polyvalente pour travailler les fils ronds. Le bec rond présente un cône parfait et mesure .025 à son extrémité. Le bec pyramidal a exactement la même largeur (.025) à sa pointe.
Fils jusqu'à .028



Réf. IX872
PINCE BEC D'OISEAU (T.C.)

Design identique à la pince IX810 avec inserts en T.C. assurent une grande précision, une longue durée de vie et des performances inégalées.
Fils jusqu'à .028



Réf. IX821
PINCE BEC D'OISEAU – BEC LONG

Munie de becs plus longs que la pince IX810, elle permet d'effectuer des boucles de précision sur fil léger.
Fils jusqu'à .020

PINCES À PLIER 3 BECS

ixion[™]
Instruments



Réf. IX816
PINCE 3 BECS

Les mors alignés avec précision sont soigneusement arrondis pour plier et former sans marquer les fils. Le mors double est fabriqué d'une seule pièce pour assurer une résistance accrue.
Fils jusqu'à .030



Réf. IX819
PINCE 3 BECS – MORTS COURTS

Design identique à la pince IX816 avec mors courts.
Fils jusqu'à .020



Réf. IX823
PINCE 3 BECS – BEC FIN

Les pointes fines permettent une flexion intra-orale du fil.
Fils NiTi jusqu'à .020



Réf. IX823XF
PINCE 3 BECS – BEC EXTRA FIN

Les pointes extra fines permettent une flexion intra-orale du fil entre tes brackets.
Fils NiTi jusqu'à .014

PINCES À PLIER TWEED

ixion™
instruments



Réf. IX813
PINCE DE TWEED

Idéale pour plier et torquer les fils rectangulaires. Les mors se trouvent parallèles lorsque la pince est ouverte à l'écartement .020.
Fils jusqu'à .021 x .025



Réf. IX871
PINCE DE TWEED (T.C.)

Design identique à la pince IX813 avec inserts en T.C. assurent une grande précision, une longue durée de vie et des performances inégales.
Fils jusqu'à .021 x .025



Réf. IX949
PINCE DE TWEED - SLIM

Pointes très fines - 0,9 mm. Recommandée pour une utilisation en lingual.

PINCES À PLIER TWEED

ixion™
instruments



Réf. IX952
PINCE DE TWEED - RENFORCÉE

Destinée à torquer et plier les fils rectangulaires. Les mors fins permettent un accès facilité en zone antérieure mandibulaire.



Réf. IX812
PINCE DE TWEED LOOP - COUPANTE

Idéale pour faire des boucles uniformes. Le bec rond possède 3 sections de 1,2mm, 1,8mm et 2,2mm.
Fils jusqu'à .021 x .025
Coupe les arcs de .014 x .020



Réf. IX814
PINCE DE TWEED LOOP - TYPE O'BRIEN

L'instrument parfait pour créer des boucles Bull, Omega et de fermeture. Les striures évitent le ripage du fil.
Fils jusqu'à .021 x .025

PINCES À PLIER

ixion™
Instruments



Réf. IX815
PINCE DE NANCE

Boucle de précision formant quatre escaliers : 3mm, 4mm, 5mm et 6mm. Toutes les arrêtes de travail ont été biseautées pour éviter les rayures.
Fils jusqu'à .022



Réf. IX817
PINCE DE LA ROSA

Les mors concaves et convexes sont ajustés avec précision pour permettre le formage des fils sans générer de torque indésirable.
Fils jusqu'à .021 x .025



Réf. IX832
PINCE À V-BEND

Crée un V-Bend de 1mm pour stopper le mouvement de l'arc. Ses pointes en carbure de tungstène assurent sa longévité.
Fils jusqu'à .018

PINCES À PLIER

ixion™
Instruments

Réf. IX830
PINCE HOLLOW CHOP
Les pointes concaves et convexes permettent d'ajuster tous les types de boucles.



Réf. IX840
PINCE D'ADAMS

Les mors carrés mesurent 1 mm à leur extrémité et sont parallèles lorsque la pince est ouverte de .045.
Fils jusqu'à .030

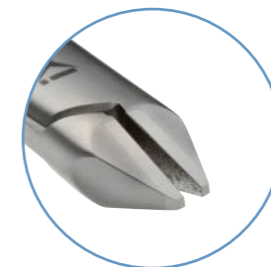

PINCES DE HOW

ixion™
Instruments

Réf. IX805
PINCE DE HOW

Pince multi usages munie de mors longs et fins de 3/32 de diamètre. Ils sont striés pour éviter le ripage et arrondis pour le confort du patient. Fils jusqu'à .022 x .028

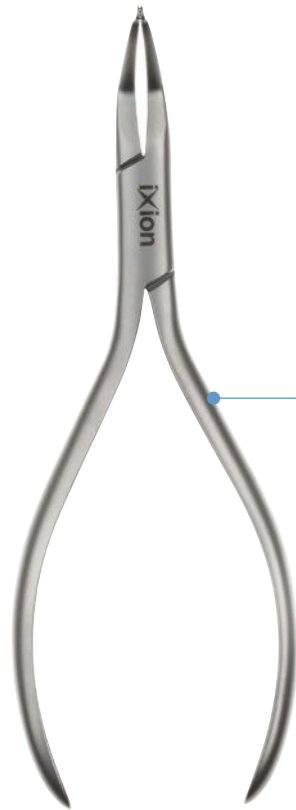

Réf. IX806
PINCE DE HOW - COURBE

Design semblable à la pince IX805 mais avec les mors inclinés à 45° pour un accès facilité en lingual et autres zones difficiles d'accès. Fils jusqu'à .022 x .028

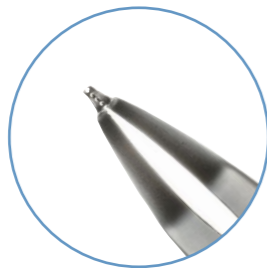

PINCES À LIGATURES & SÉPARATEURS

ixion™
Instruments

Réf. IX824
PINCE À LIGATURE - TYPE COON

À verrouillage du fil automatique. Cette pince possède des becs fins pour faciliter la pose et le serrage des ligatures métalliques.

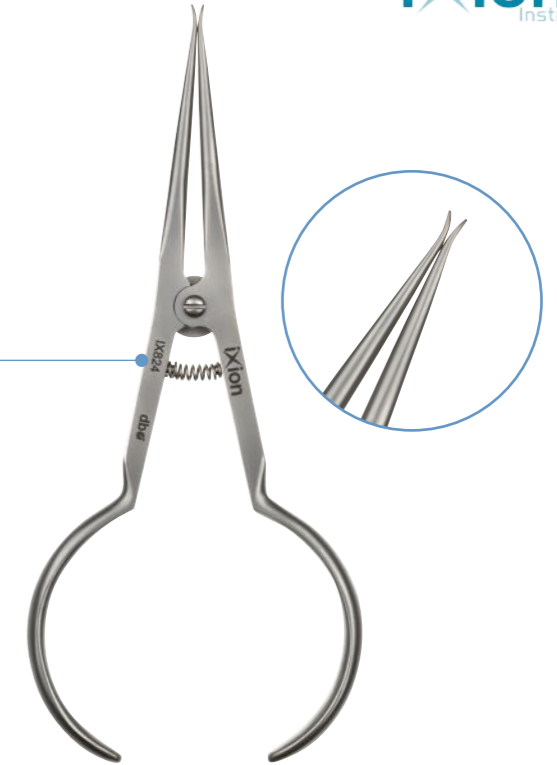

Réf. IX841
PINCE À PLACER LES SÉPARATEURS

Facilite la pose des séparateurs élastiques et élastomères.

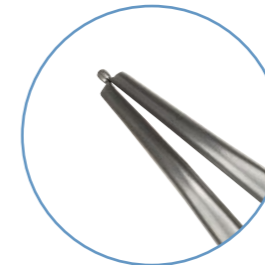

PINCES À SERTIR

ixion[™]
Instruments

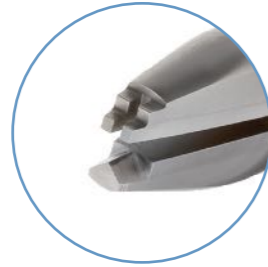
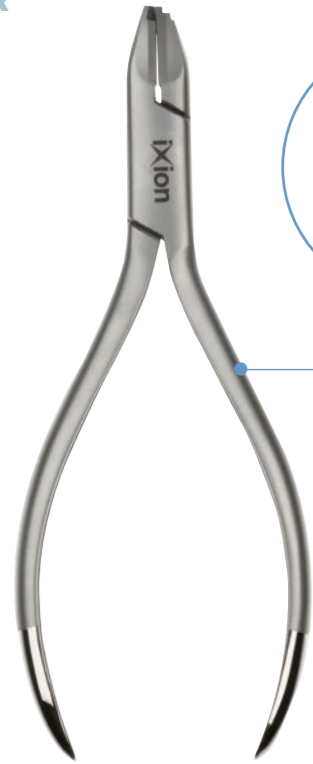

Réf. IX820

PINCE À SERTIR LES CROCHETS

Destinée pour les crochets boules et auxiliaires.
Le mors rainuré maintient de façon sûre les éléments à sertir.

Réf. IX834
PINCE À SERTIR LES STOPS

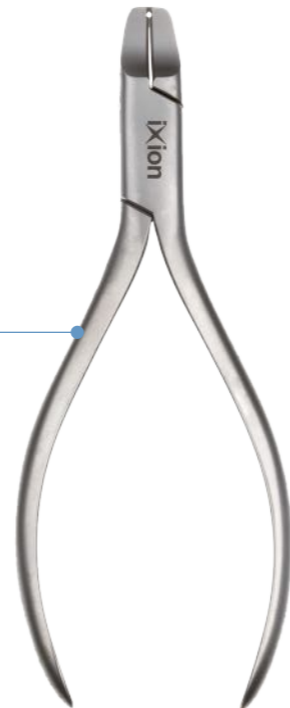
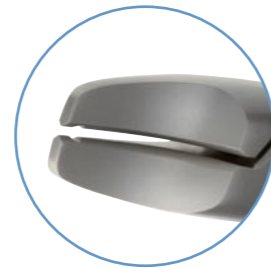

CROCHETS DISPONIBLES
DANS LE CHAPITRE
AUXILIAIRES

Voir page 47

PINCES DÉPOSE BRACKETS

ixion[™]
Instruments



Réf. IX827

PINCE DÉPOSE BRACKET – DROITE (T.C.)

La force est appliquée à la jointure de la dent et du bracket.
Les mors sont positionnés en distal, mésial ou à l'interface gingival/occlusal pour déposer les brackets de manière sûre et confortable.



Réf. IX828

PINCE DÉPOSE BRACKET – DROITE (T.C.)

Design semblable à la pince IX827 avec une angulation de 60° qui facilite l'accès aux zones postérieures.



Réf. IX829

PINCE DÉPOSE BRACKET (T.C.)

Dépose les brackets sans effort en les saisissant par les côtés en position horizontale ou sous les ailettes puis en agissant par mouvement rotatif.

PINCES DÉPOSE BRACKETS

ixion™
Instruments

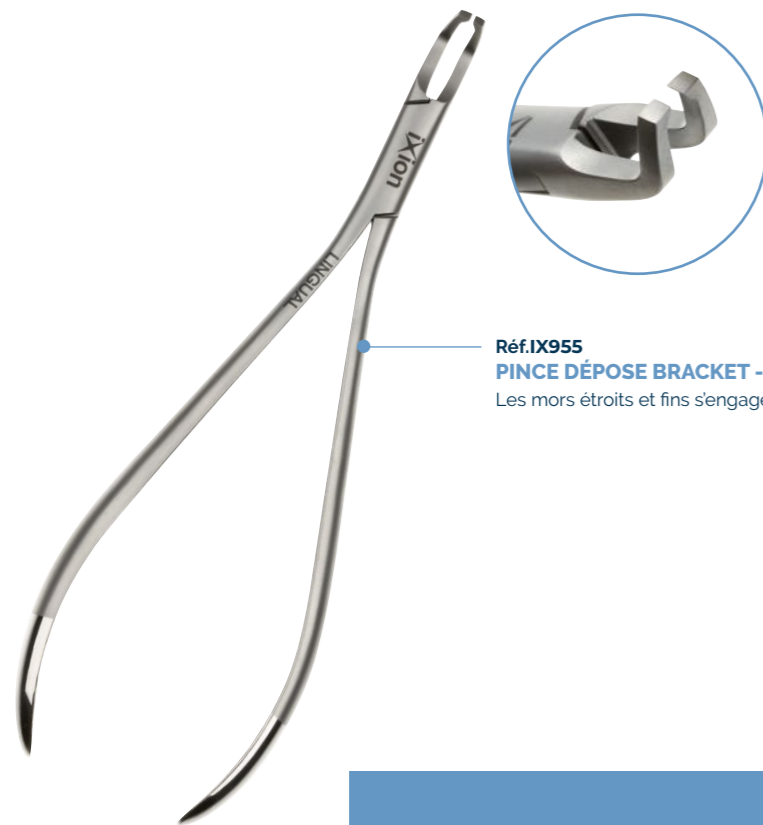

Réf. IX955
PINCE DÉPOSE BRACKET - FINE (T.C.)
Les mors étroits et fins s'engagent à l'interface bracket/dent pour déposer les brackets collés.

Réf. IX960
PINCE DÉPOSE BRACKET - LINGUALE (T.C.)
Destinée à déposer facilement les brackets antérieurs y compris ceux à large base.

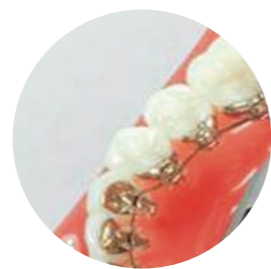

PINCES À DÉBAGUER

ixion™
Instruments



Réf. IX825
PINCE À DÉBAGUER - POSTÉRIEURE COURTE
L'embout plastique se pose sur la face occlusale de la molaire ce qui permet au mors actif de venir se placer en parfaite position pour saisir le bord gingival de la bague.

Réf. IX838
PINCE DÉPOSE BRACKET - POSTÉRIEURE

Réf. IX838S
EMBOUTS DE REMPLACEMENT



Réf. IX826
PINCE DÉPOSE BRACKET - POSTÉRIEURE LONGUE
Design identique à la pince IX825 avec mors longs.

EMBOUTS DE REMPLACEMENT

- Embouts 3/16 obliques - x3 pcs : Réf. IX895
- Embouts 3/16 obliques à visser - x3 pcs : Réf. IX895S
- Embouts 1/8 obliques - x3 pcs : Réf. IX896
- Embouts 1/8 obliques à visser - x3 pcs : Réf. IX896S



PINCES À ÔTER LA COLLE

ixion™
Instruments

Réf. IX835
PINCE À ÔTER LA COLLE
Le tube en vinyle repose sur le bord occlusal de la dent et l'embout métallique aiguisé de l'autre mors élimine la colle de la face labiale par grattage, sans causer le moindre inconfort pour le patient.

EMBOUS DE REMPLACEMENT
Mors en métal - x2 pcs : Réf. IX836
Tube en vinyle de remplacement - 15 cm : Réf. IX837



PRÉCELLES IXION

ixion™
Instruments



Réf. IX850
PRÉCELLE DE COLLAGE - BRACKET
Tient le bracket par effet ressort inversé. La lame équipant son extrémité opposée sert à finaliser la position de la gorge du bracket.



Réf. IX630
PRÉCELLE DE COLLAGE - AVEC POSITIONNEUR
Le positionneur aide à l'alignement final du bracket sur la dent.



Réf. IX631
PRÉCELLE DE COLLAGE - LUXE
Présente la même qualité de finition que la IX850. Elle dispose d'extrémités plus fines pour faciliter le placement des brackets.



Réf. IX632
PRÉCELLE DE COLLAGE – POUR TUBES

Tient le tube par effet ressort inversé et permet de placer les tubes, brackets linguaux et autres attachements. La courbure de l'instrument assure une meilleure visibilité et un confort de travail.

Réf. IX633
PRÉCELLE DE COLLAGE - COURBE
Destinée au placement des brackets et attachements linguaux. les mors striés permettent une excellente préhension.

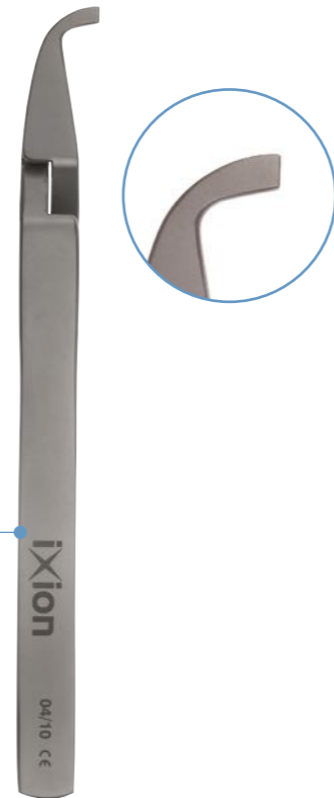

Leur design ergonomique garantit un maximum de confort et des performances optimales.



Réf. IX650
SONDE SIMPLE



Réf. IX651
SONDE DOUBLE



Réf. IX652
GUIDE DOUBLE LIGATURE

INSTRUMENTS À MAINS

Leur design ergonomique garantit un maximum de confort et des performances optimales.



Réf. IX653
MITCHELL TRIMMER DOUBLE



Réf. IX654
MANCHE DE MIROIR



Réf. IX655
MIROIRS (X12 PCS)

INSTRUMENTS À MAINS

Leur design ergonomique garantit un maximum de confort et des performances optimales.



Réf. IX945
LINGUAL TUCKER



Réf. IX656
SPATULE À CIMENT DOUBLE



Réf. IX657
SPATULE DE BOUCHE DOUBLE

ENFONCE BAGUE

ixion™
Instruments

Réf. IX845
ENFONCE BAGUE
Le mors métallique est strié pour un meilleur contrôle.



Réf. IX846
ENFONCE BAGUE - PROFIL BAS



JAUGE POUR UN POSITIONNEMENT AISÉ ET PRÉCIS DU BRACKET

ixion™
Instruments

Réf. IX866
JAUGE POUR BRACKET .018



Réf. IX867
JAUGE POUR BRACKET .022

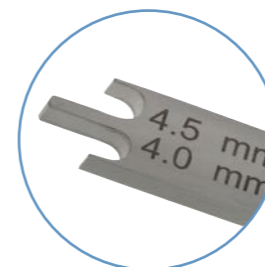

PINCES MOSQUITO

ixion™
Instruments

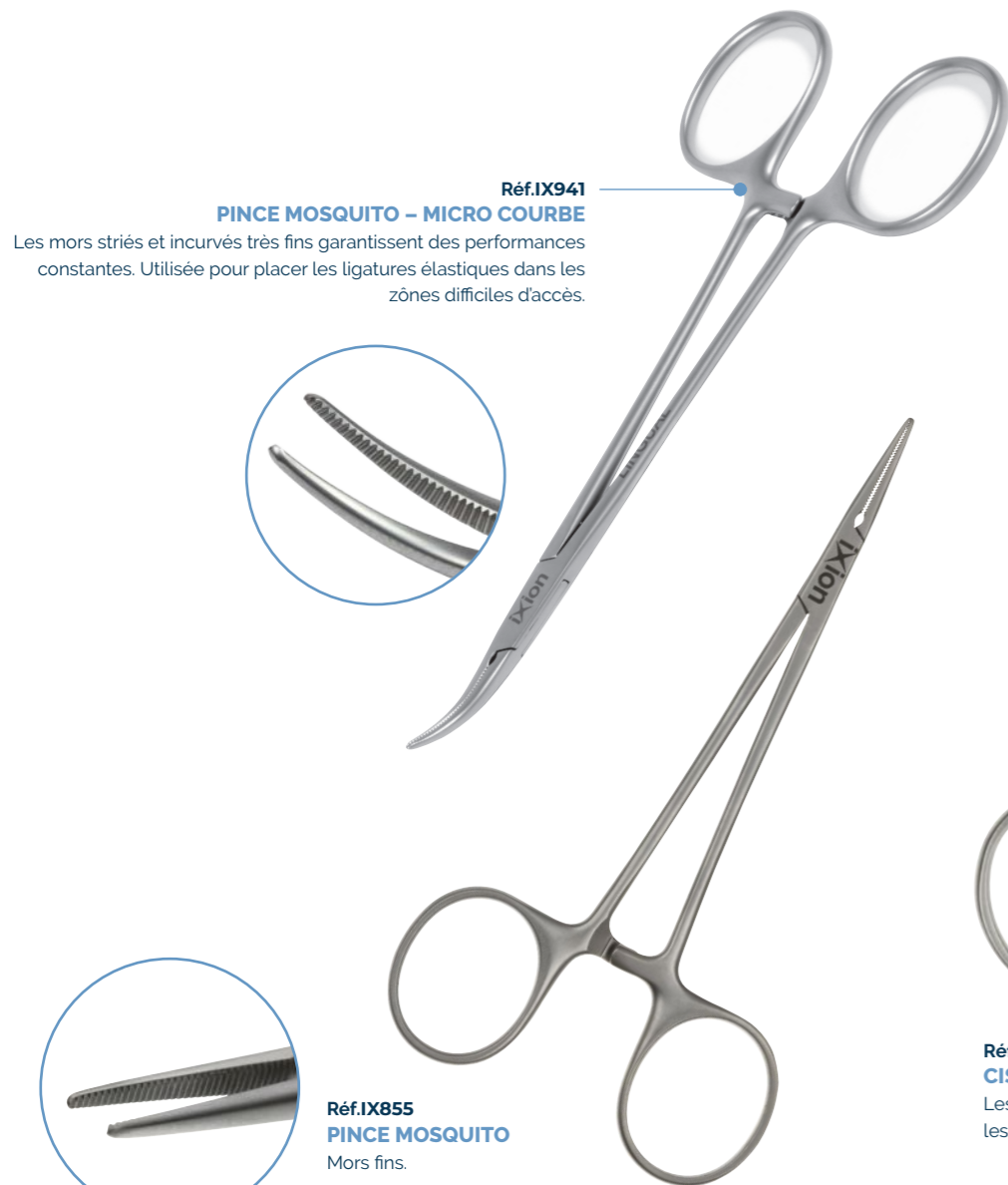

Réf. IX941

PINCE MOSQUITO – MICRO COURBE

Les mors striés et incurvés très fins garantissent des performances constantes. Utilisée pour placer les ligatures élastiques dans les zones difficiles d'accès.

Réf. IX855
PINCE MOSQUITO
Mors fins.



Réf. IX870
CISEAUX

Les lames dentelées sont idéales pour découper les bandes, les bagues et les ligatures en inox.

PINCES POUR LABORATOIRE

ixion™
Instruments



Réf. IX164

PINCE ADAMS (T.C.)

Les mors en carbure de tungstène ont une grande résistance à la déformation et à l'usure. Ils offrent une grande précision lors de la fabrication de l'appareil.



Réf. IX165

PINCE À FORMER LES RESSORTS (T.C.)

Parfaite pour fabriquer des ressorts hélicoïdaux précis.
Plie les fils durs jusqu'à .028



Réf. IX700

PINCE UNIVERSELLE LABO

Fabriquée en acier inoxydable, cette pince est capable de plier le fil dur jusqu'à .029



Réf. IX701

PINCE 3 BECS – MAX 1,5MM

Fils durs jusqu'à .059

PINCES POUR LABORATOIRE

ixion[™]
Instruments

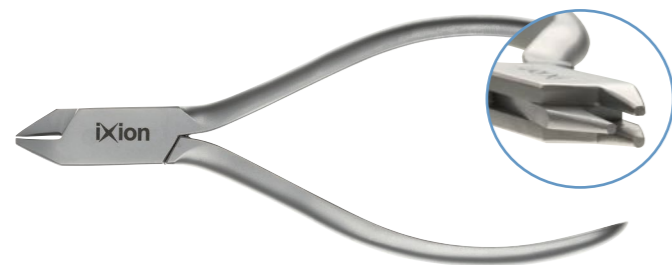

Réf. IX702
PINCE 3 BECS – MAX 1MM
Fils durs jusqu'à .039



Réf. IX703
PINCE DE YOUNG
Pour les boucles labiales, linguales, arcades et canines.
Fils durs jusqu'à .028



Réf. IX705
PINCE À PLIER LES ARCS LINGUAUX
Rainurée, peut contenir plusieurs tailles de fils.
L'épaisseur de la mâchoire est de .012

PINCES POUR LABORATOIRE

ixion[™]
Instruments



Réf. IX706
PINCE PLATE
Pointes dentelées.
Fils jusqu'à .036



Réf. IX707
PINCE À MORS PLATS & CONIQUES
Possède une pointe dentelée et une pointe lisse.
Fils jusqu'à .028



Réf. IX708
PINCE OPTIQUE
Fils jusqu'à .028

PINCES POUR LABORATOIRE

ixion™
Instruments

SUPPORT POUR PINCES

ixion™
Instruments



Réf. IX710
PINCE PLATE À AJUSTER LES FILS
Deux pointes dentelées avec une rainure de guidage pour l'ajustement.
Fils jusqu'à .0.7mm



Réf. IX711
PINCE BEC D'OISEAU (T.C.)
Idéale pour la fabrication d'arcs labiaux et linguaux, de Quad Hélix et de nombreux autres appareils. Robustes, ses mors en carbure de tungstène permettent de plier des fils jusqu'à .0.39

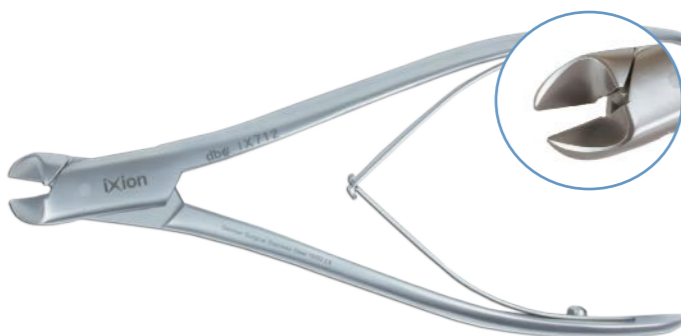

Réf. IX712
PINCE COUPANTE
Idéale pour couper les arcs labiaux, linguaux, les Quad Hélix et de nombreux autres appareils. La conception à double ressort permet de couper facilement les fils durs jusqu'à .060



Réf. IX101
PORTE PINCE PETIT MODÈLE - 8 À 10 PINCES
En acier inoxydable autoclavable.
Dimensions 110mm (L) x 120mm (H)



Réf. IX102
PORTE PINCE MEDIUM - 12 À 15 PINCES
En acier inoxydable autoclavable.
Dimensions 155mm (L) x 120mm (H)



Réf. IX103
PORTE PINCE LARGE - 25 À 30 PINCES
En acier inoxydable autoclavable.
Dimensions 310mm (L) x 125mm (H)

BAGUES DE MARQUAGE

IDENTIFIEZ FACILEMENT VOS INSTRUMENTS

Système facile à poser

- Autoclavable & désinfectable
- Boîte de 25 unités

Disponible en 16 coloris

 A	 B	 D	 G	 I	 E	 J
Réf.ZIRC-70Z000A	Réf.ZIRC-70Z000B	Réf.ZIRC-70Z000D	Réf.ZIRC-70Z000G	Réf.ZIRC-70Z000I	Réf.ZIRC-70Z000E	Réf.ZIRC-70Z000J
 M	 T	 U	 N	 O	 P	 Q
Réf.ZIRC-70Z000M	Réf.ZIRC-70Z000T	Réf.ZIRC-70Z000U	Réf.ZIRC-70Z000N	Réf.ZIRC-70Z000O	Réf.ZIRC-70Z000P	Réf.ZIRC-70Z000Q
 R	 S					
Réf.ZIRC-70Z000R	Réf.ZIRC-70Z000S					



MIROIRS

MIROIRS DE BOUCHE CRYSTALHD CLARTÉ = EFFICACITÉ

NOUVEAUTÉ

- Vision optimale pendant le traitement, surtout dans la région postérieure
- Image sans ombre, lumineuse, détaillée et couleurs réelles
- Fatigue oculaire considérablement réduite
- Autoclavable



MIROIRS COMPLETS SOFTGRIP

COLORIS VIBRANT X12
#4 ø22 - Réf.ZIRC-50Z363-NEON
#5 ø24 - Réf.ZIRC-50Z364-NEON



COLORIS JEWEL X12
#4 ø22 - Réf.ZIRC-50Z363-JWL
#5 ø24 - Réf.ZIRC-50Z364-JWL



MANCHES ERGOGRIP

COLORIS AU CHOIX X1
Réf.ZIRC-50Z347

 K	 B	 D	 G	 I	 E	 J	 M
 T	 U	 N	 O	 P	 Q	 R	 S



MIROIRS

TÊTES DE MIROIRS SIMPLES

COLORIS VIBRANT X12
#4 ø22 - Réf.ZIRC-50Z392-NEON
#5 ø24 - Réf.ZIRC-50Z393-NEON



COLORIS JEWEL X12
#4 ø22 - Réf.ZIRC-50Z392-JWL
#5 ø24 - Réf.ZIRC-50Z393-JWL



TÊTES DE MIROIRS DOUBLE-FACES

COLORIS VIBRANT X4
#4 ø22 - Réf.ZIRC-50Z394-NEON



TÊTES DE MIROIRS ACIER

ACIER INOXYDABLE
ø14 - Réf.ZIRC-50R388
ø20 - Réf.ZIRC-50R389



MIRROR MAGIC

Empêche la formation de buée sur la surface du miroir pour un travail plus précis.

Réf.ZIRC-50Z394-NEON
2 flacons de solution anti-buée (6 ml) + 24 tampons de nettoyage auto-adhésifs



ROTATIFS & STRIPPING

FRAISES CARBURE DE TUNGSTÈNE
FRAISES DIAMANTÉES
DISQUES DIAMANTÉS
STRIPS DIAMANTÉS
PORCELAIN + / COMPO +

SDC
SOCIÉTÉ DES CENDRES
DEPUIS 1859

07

FRAISES

CARBURE DE TUNGSTÈNE

Les fraises en carbure de tungstène de la gamme SDC ont une grande résistance et une longue durée de vie. Elles retirent les résidus de colle de façon rapide, en douceur et sans entailler ou rayer l'émail.

X5
CONDITIONNEMENT
BOÎTE DE 5



RÉFÉRENCES DISPONIBLES

FRAISES CONGES				
H282K	014FG	21mm	8 lames	
H282K	014RA	22mm	8 lames	
H282K	016FG	21mm	8 lames	
H282K	016RA	22mm	8 lames	

FRAISES FLAMME				
H48	012FG	22mm	8 lames	
H48LF	012FG	22mm	16 lames	
H48LS	012FG	22mm	denture hybride	
H48LUF	012FG	22mm	30 lames	

FRAISES POINTE				
H135	014FG	24mm	8 lames	
H135F	014FG	24mm	16 lames	
H135S	014FG	24mm	denture hybride	
H135UF	014FG	24mm	30 lames	

FRAISES CONGES				
H283K	016FG	23mm	8 lames	
H283K	016RA	26mm	8 lames	

FRAISES OLIVE				
H379	023FG	19mm	8 lames	
H379F	023FG	19mm	16 lames	

CARBOCUT				
FRAICUT_MULTI	012FG	19mm		
FRAICUT_MULTI	014FG	21mm		

FRAISES HORICO				
C21RD204012	012RA			
C22ALGK314016	016FG			
C379314018	018FG			
C379314023	018FG			

Autres références disponibles sur demande.

FRAISES

DIAMANTÉES

Une large gamme de fraises diamantées pour façonnage proximal et stripping.

X5
CONDITIONNEMENT
BOÎTE DE 5



RÉFÉRENCES DISPONIBLES

FRAISES CONIQUE				
392	016F-FG	19mm	grain fin	
392	016M-FG	19mm	grain normal	
392	016SF-FG	19mm	grain super fin	

FRAISES POINTE				
859	012C-FG	24mm	gros grain	
859	012F-FG	24mm	grain fin	

FRAISES CONGES CARRE DE ROND				
850	010F-FG	24mm	grain fin	
850	010M-FG	24mm	grain moyen	

FRAISES FLAMME				
862	012F-FG	22mm	grain fin	

FRAISES OLIVE				
379	023F-FG	19mm	grain fin	

Autres références disponibles sur demande.

DISQUES DIAMANTÉS

La gamme DIADISQ contient du diamant naturel qui garantit une grande efficacité et longévité.

X 1
CONDITIONNEMENT
À L'UNITÉ

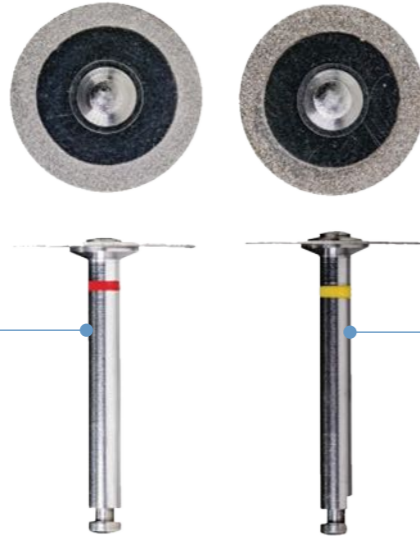

DISQUE DIAMANTÉ ÉPAISSEUR 0,17MM
Réf.612-130-017

DISQUE DIAMANTÉ ÉPAISSEUR 0,15MM
Réf.612-130-015

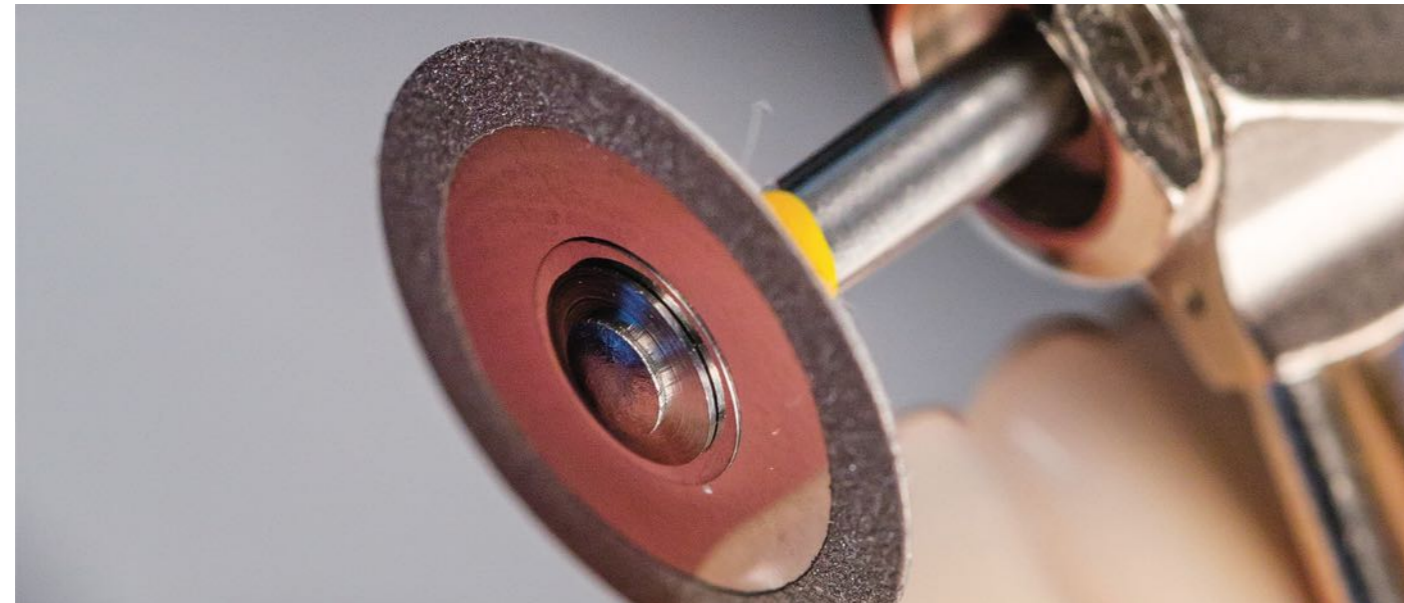

STRIPS DIAMANTÉS

Longueur : 15 cm
Largeur : 13 mm

X 10
CONDITIONNEMENT
BOÎTE DE 10

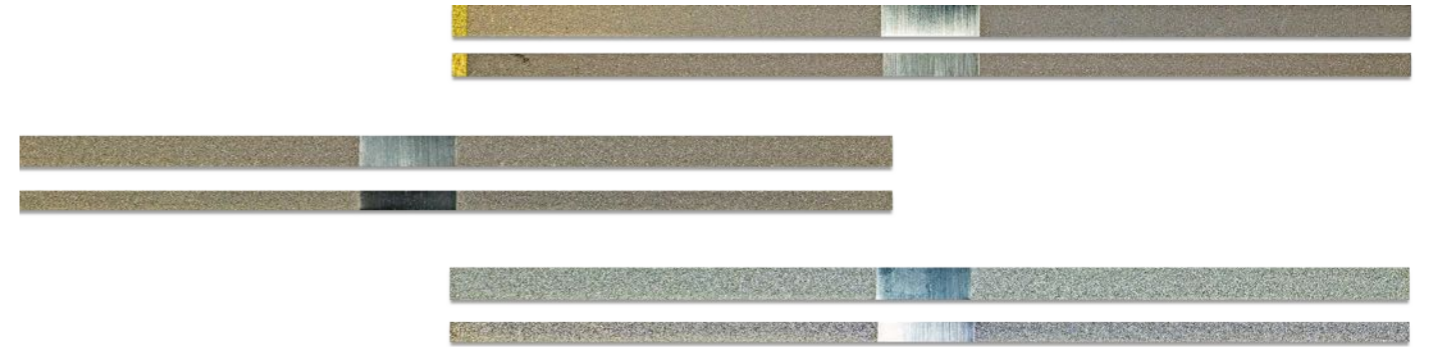

RÉFÉRENCES DISPONIBLES

LARGEUR	10 PCS	MONOFACE				
	4mm	●	STRIPDIA L4010EF_L10	●	STRIPDIA L4014F_L10	●
6mm	●	STRIPDIA L6017EF_L10	●	STRIPDIA L6014F_L10	●	STRIPDIA L6017N_L10
ÉPAISSEUR		0.10mm	0.14mm	0.17mm		

COMPO+ & PORCELAIN+

SYSTÈME DE POLISSAGE DIAMANTÉ À DOUBLE LAMELLES FLEXIBLES

INSTRUMENT POUR TOUTES LES SURFACES DE LA DENT

LAMELLES ADAPTÉES À LA STRUCTURE DE LA DENT : 1 seule forme de polissoir nécessaire pour toutes les surfaces.

EXTRAORDINAIRE DURABILITÉ : grande résistance et faible usure des lamelles.

HAUTE BRILLANCE : sa forme spécifique augmente les zones de contact et augmente l'efficacité, pour un résultat de polissage exceptionnel.

UTILISATION SIMPLE ET INTUITIVE : résultats exceptionnels dès la première utilisation.

RÉDUIT LA PRODUCTION DE CHALEUR : sa forme ouverte assure une alimentation en air constante et diminue la chaleur de friction qui s'en dégage.

GÉNÉRATION DE CHALEUR PLUS FAIBLE, polissage plus respectueux.

COMPO+

POLISSAGE DES COMPOSITES

Disponible en 2 grains
Pré-polissage : grain moyen
Brillantage : grain fin



PORCELAIN+

TRAITEMENT DU DISILICATE DE LITHIUM

Disponible en 2 grains
Pré-polissage : grain moyen
Brillantage : grain fin

GRAIN FIN



GRAIN MOYEN



MATÉRIEL

APPAREIL PHOTO
LAMPES À PHOTOPOLYMÉRISER
LASER DIODE
LOUPES ORASCOPTIC
CAMÉRAS FUTUDENT

EYESPECIAL C-IV

L'UNIQUE APPAREIL-PHOTO DENTAIRE

L'EyeSpecial C-IV est équipé d'une technologie numérique de pointe qui se traduit par un apprentissage court et un fonctionnement fiable dans un large éventail d'indications.



NAVIGATION RAPIDE & INTUITIVE
Écran LCD 3,5" haute résolution, évaluez, modifiez, archivez en un instant

9 MODES
De prises de vue

COMPACT & CONFORTABLE
Ultra-léger, se tient à une main

CARACTÉRISTIQUES
12 Megapixels
Poids : 590 g
Zoom optique et zoom numérique

DÉSINFECTION SIMPLE
Peut être nettoyé et désinfecté à l'éthanol et à l'aide du Désinfect'eau (p. 131)

SYSTÈME FLASHMATIC INTELLIGENT
Quatre flashes, deux modes d'illumination pour une exposition optimale, des images en couleurs vraies et des reflets minimisés

PLUS RAPIDE, PLUS PRÉCIS & POLYVALENT

Documentation complète sur demande.

LAMPE STARLIGHT

LAMPE À POLYMÉRISER

Polymérise tous les matériaux utilisés en orthodontie de manière efficace et rapide
Temps d'exposition : 10 et 20 secondes
Permet de polymériser de quelques brackets à une demi-arcade en un seul geste.



COLOREZ VOTRE TRAVAIL

Design, simplicité d'usage et légèreté extrême.

4 COULEURS DISPONIBLES



BLANC NOIR JAUNE ARGENT

SPECTRE LUMINEUX
Le spectre lumineux de 440 à 480 nm est concentré sur la camphoroquinone, un photoinitiateur utilisé dans 98% des matériaux dentaires

CONNEXION CLIC-CLAC
Une connexion rapide en métal qui assure une transmission optimale du faisceau lumineux

FIBRE OPTIQUE
La fibre optique stérilisable (8mm) est composée de plusieurs filaments pour une puissance lumineuse maximale.

NIVEAU DE PERFORMANCE ÉLEVÉ
Une puissance de plus de 1400 mW/cm² vous permet de polymériser une épaisseur de 2 mm en seulement 10 secondes

BATTERIE AU LITHIUM-ION
La batterie au lithium-ion permet 320 cycles de 10 secondes après seulement 90 minutes de mise en charge

LÉGÈRETÉ
Seulement 105 g

CARACTÉRISTIQUES
Dimensions (Longueur x Ø) : 198 x 22,5 mm
Poids : 105 g
Longueur d'onde : 440 - 480 nm
Intensité lumineuse : > 1.400 mW/cm²
Durée moyenne d'une LED (cycles de 10 sec) : 2.500.000 cycles de 10 sec
Temps de charge de l'accumulateur : 90 min
Capacité de l'accumulateur : 160 cycles de 20 sec
Garantie (sauf fibre optique) : 3 ans accumulateur inclus

Documentation complète sur demande.

LASER MLD-810

LASER DIODE POUR TISSUS MOUS

Un outil puissant, polyvalent et d'une incroyable facilité d'utilisation.

Sa conception innovante, portable, sans fil et tout-en-un assure un confort de travail ultime pour la gestion simple et complète des tissus mous.

FORMAT COMPACT & ERGONOMIQUE
Prise en main précise et intuitive
Ultra-léger : 56g

RÉSULTATS PRÉVISIBLES
Sans récession ou perte de hauteur

TRAVAIL DOUX & EXSANGUE
Sans douleur pour vos patients

RAPIDITÉ D'ACTION
Limite le recours à l'anesthésie

LONGUEUR D'ONDE : 810NM
Cicatrisation rapide
Excellent contrôle hémorragique

BIO-STIMULATION
& décontamination

MULTIPLES APPLICATIONS
12 programmes prédéfinis pour toutes les applications parodontales, restauratrices et orthodontiques

BASE DE CHARGE
Charge jusqu'à 3 batteries

PÉDALE D'ACTIVATION WIFI
Assure une excellente ergonomie, garantit la précision de votre geste et facilite la portabilité.

Documentation complète sur demande.

LASER MLD-810

APPLICATIONS ORTHODONTIE



FREINECTOMIE

Libération exsanguine et sans suture des freins maxillaires et/ou mandibulaires pour empêcher la migration apicale du tissu gingival : améliore l'accès pour l'hygiène buccale, peut aider à l'occlusion du diastème orthodontique et du traitement des troubles de l'élocution.

Puissance : 1,2W
Mode : continu
Embout : initié

DÉGAGEMENT CANINE INCLUSE

L'attente de la fin d'une éruption passive peut retarder le traitement orthodontique. Le laser permet une élimination facile du tissu, exsanguine, sans anesthésie et sans douleur pour permettre l'accès à la fixation du support.

Puissance : 1,0W
Mode : continu
Embout : initié

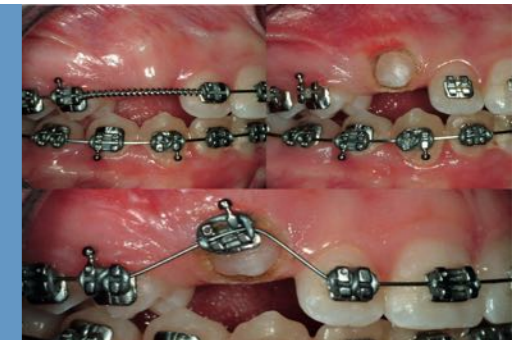

HYPERPLASIES

Excroissances gingivales, la formation de pseudo-poches résultant d'une mauvaise hygiène buccale engendre des problèmes de plaque et présentent un risque d'allongement de la durée du traitement. Avec le laser MLD-810, éliminez de manière précise et efficace les pseudo-poches et effectuez un contournage gingival afin d'améliorer l'esthétique et l'hygiène buccale.

Puissance : 1,2W
Mode : continu
Embout : initié



LOUPES ORASCOPTIC

PIONNIER & LEADER DANS L'ART DENTAIRE

LA DIFFÉRENCE ORASCOPTIC

Une gamme de loupes spécialement conçues pour le secteur dentaire et médical :
PERFORMANCE – DURABILITÉ – SÉCURITÉ

- **Parfaite restitution de l'image** en Ultra Haute Définition
- Loupes TTL (through the lens) : **correction intégrée** aux loupes et aux verres porteurs
- Taille et forme de monture **adaptée à votre morphologie**
- Prise de mesures faite au cabinet afin d'obtenir la **distance de travail optimale**

NOMBREUX CHOIX D'OPTIQUES, DE MONTURES & D'ÉCLAIRAGES



2.5x

3.0x

3.5x

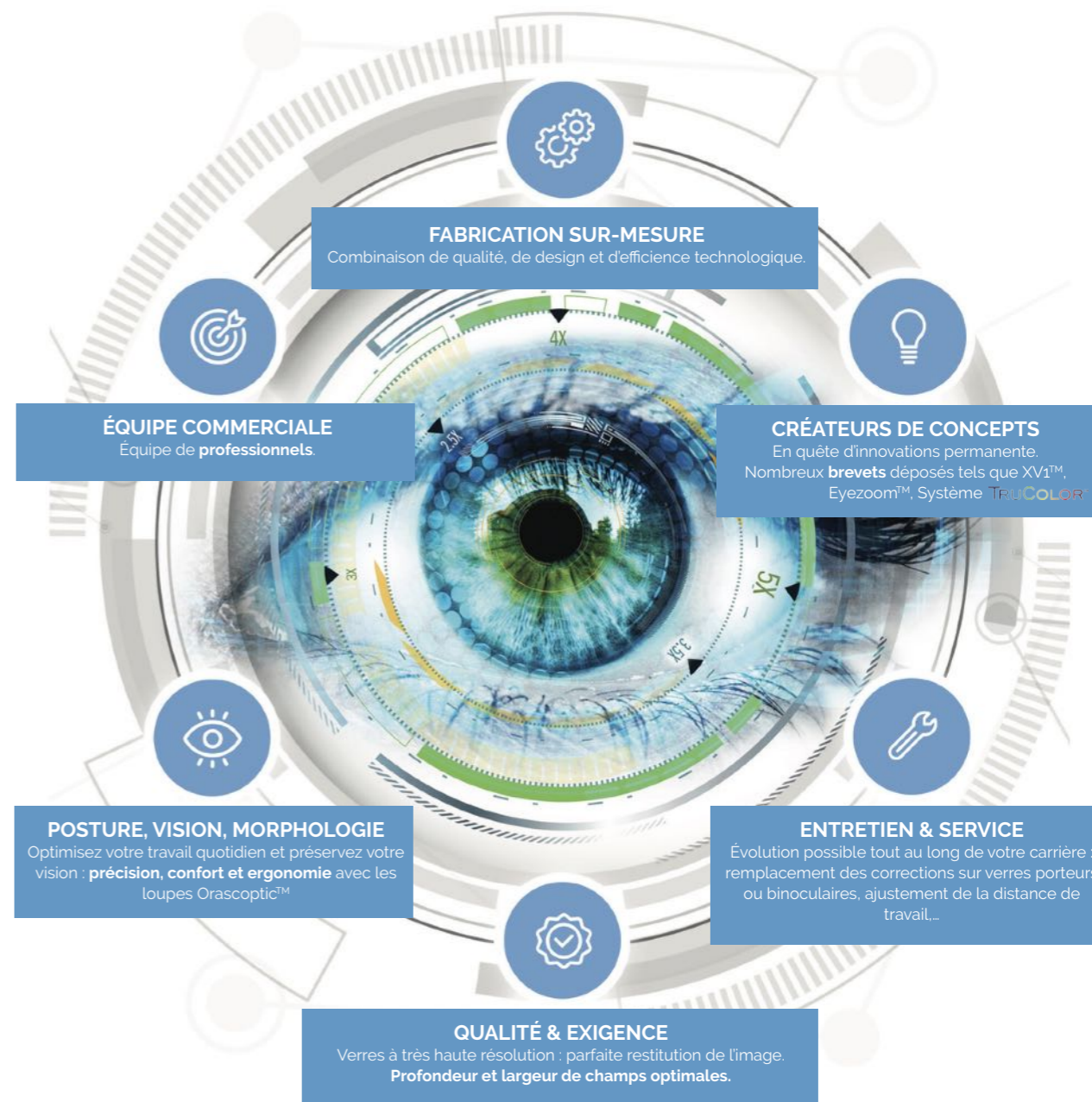

LOUPES ORASCOPTIC XVI

LA PREMIÈRE ET UNIQUE LOUPE SANS FIL AVEC LUMIÈRE INTÉGRÉE

Elle offre un maximum de confort, un **équilibre parfait** et une indépendance optimale. Elle garantit une précision ultime dans vos actes grâce à la combinaison unique du grossissement et de l'éclairage en Haute Définition.



2 BATTERIES LITHIUM-ION
dans les embouts des branches

BRANCHES THERMOFORMÉES AJUSTABLES
Pour un grand confort

TOUT-EN-UN SANS AUCUN FIL
Totale liberté de mouvement



APPUI-NASAL AJUSTABLE
Le confort sur-mesure

LUMINOSITÉ EXCEPTIONNELLE
TruColor™ lumière du jour

CONTRÔLE DE L'ÉCLAIRAGE TACTILE
Confort, résistance et liberté de mouvements



LED XVI™

Intensité lumineuse	Durée de vie de la batterie	Temps de chargement	Poids
Faible : 42 lumens	10h : intensité faible	Moins de 2h	161,7 g
Élevée : 68 lumens	6h : intensité élevée		



CHARGEUR BATTERIES

TRUCOLOR™



EN CONFORMITÉ AVEC LES TESTS DE LUMIÈRE BLEUE PAR LA COMMISSION ELECTROTECHNIQUE INTERNATIONALE (IEC).

CAMÉRAS NON-INTERRUPTIVES

CONÇUES POUR FILMER SANS INTERFÉRER
DANS VOTRE QUOTIDIEN

La solution polyvalente pour une communication, une documentation et une éducation complète.

futudent»
SHARE your VISION



MICROCAM XS

PETITE & LÉGÈRE



La plus petite et légère caméra médicale Full HD
Seulement 11 grammes
Optimisée pour être montée sur loupe
1080p / 720p à 30 fps
2 Mégapixels



PROCAM XS

PETIT FORMAT & POIDS LÉGER

Caméra médicale miniature 4K
Seulement 14 grammes
Optimisée pour être montée sur loupe et scialytique
4K / 1080p / 720p à 30 ips
8,3 Mégapixels



SMARTCAM

AUTOFOCUS 4K



L'unique caméra médicale à mise au point automatique montée sur scialytique
Fonctionnement mains libres
Toujours prête à l'emploi
4K / 1080p / 720p à 30 ips
8,3 Mégapixels



Documentation complète sur demande.

ASEPSIE & PROTECTION

QUIETON
SCI
MICRYLIUM
DESINFECT'EAU
U'BRUSH
GLOVEN CARE

SDC
SOCIÉTÉ DES CENDRES
DEPUIS 1859

09

QUIETON

PROTÉGEZ VOTRE AUDITION

LE CONSTAT

Près de 3,6 millions de français présentent une perte auditive invalidante.*
Le bruit est omniprésent dans votre quotidien et a un impact sur la fatigue nerveuse et physique (ex: niveau de bruit d'un détartreur à ultrasons, 107 dB).
Ces appareils présentent un risque potentiel pouvant nuire à l'audition.

LA SOLUTION

QuietOn - oreillettes actives réductrices de bruit, spécialement développées pour les métiers du dentaire.

LEUR ACTION

- Réduit les bruits environnants.
- Fonctionne sur les basses et hautes fréquences, comme l'aspiration ou le détartreur.
- Maintient la communication avec les patients ou le personnel.



QuietOn
ACTIVE NOISE CANCELLING EARPLUGS

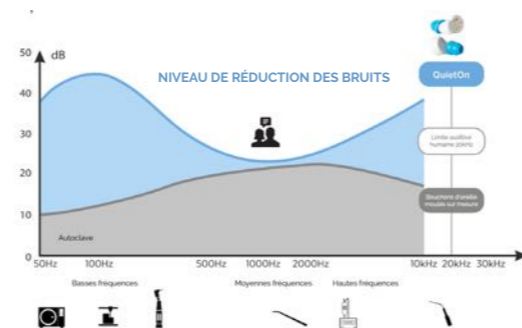

LES OREILLETES

Format compact, sans fil, facile à utiliser.
Hygiénique, sûr et sans interférence électromagnétique.
Durée de vie de la batterie par charge unique : 50 heures

LES BÉNÉFICES

Protège l'audition - certifiée par la norme EN 352*
Diminue le bruit et le stress quotidien
Augmente les phases de concentration pendant les soins
Réduit l'exposition aux bruits constants
Améliore le bien-être des professionnels du dentaire

KIT COMPLET QUIETON

Réf.QUO-EARPLUGSET

- 2 oreillettes
- 4 paires d'embouts bleus
- 4 paires d'embouts verts
- Etui de chargement
- Cable d'alimentation
- Notice

SCI

SOULAGEZ VOS PATIENTS : BRUXISME, MAUX DE TÊTES, MIGRAINES

La gouttière SCI prévient le traumatisme occlusal et le syndrome articulaire temporo-mandibulaire.
Un protocole simple, économique, rapide et efficace pour soulager vos patients.

- Efficacité reconnue
- Réalisation en une seule séance au fauteuil
- Adaptable à chaque patient

S C i
Sleep Clench Inhibitor

KIT DECOUVERTE SCI

Réf.NTI- KITDECOUV

- 3 préformes DVR
- 2 préformes STD
- 5 boîtes de rangement pour le patient
- Résine thermoformable
- 5 plans de traitement
- Mode d'emploi



5 PRÉFORMES DISPONIBLES

Documentation complète sur demande.

*Source OMS : La norme NF EN 352 traite des bouchons d'oreilles et établit les exigences en matière de construction, de conception et de performance, les méthodes d'essai, les prescriptions afférentes au marquage ainsi que les informations destinées aux utilisateurs.

MICRYLIUM

PRODUITS DÉSINFECTANTS MÉDICAUX

ANTIMICROBIEN : BACTÉRICIDE, FONGICIDE & VIRUCIDE

Contient la technologie propriétaire SurfOL qui améliore, accélère et prolonge l'effet désinfectant de la substance active de l'éthanol.



BIOVAC

Détergent à mousse contrôlée pour systèmes d'aspiration. Recommandé pour nettoyer et désinfecter tous les systèmes d'aspiration et pompes utilisés dans les cabinets dentaires.
Bidon 5L : **Réf.MCY-VAC2-005**

BIOSON

Détergent universel pour instruments et ultrasons : idéal pour tous les instruments, appareils et textiles d'environnement clinique.
Bidon 5L : **Réf.MCY-SON2-005**



LINES

Liquide refroidissant et désinfectant pour la ligne d'eau de l'unité. Peut être utilisé comme liquide refroidissant et désinfectant pour des procédures d'hygiène ou un entretien de routine.
Bidon 5L : **Réf.MCY-BLUE-005**



MOUTH OFF

Spray désinfectant pour appareils et prothèses dentaires
Spray 60ml : **Réf.MCY-MOFF-060**

DÉSINFECT'EAU

DÉSINFECTANT & NETTOYANT UNIVERSEL DE TRÈS HAUT NIVEAU POUR DISPOSITIFS MÉDICAUX

DÉSINFECT'EAU

FABRIQUÉ EN FRANCE

Pour la désinfection, la décontamination et le nettoyage :

- toutes surfaces (fauteuil dentaire, plan de travail...)
- tous types d'instruments, linge
- les mains (convient aussi aux peaux délicates)
- les empreintes silicone, impregum, alginate etc
- l'assainissement de l'air, brumisateurs tout type d'appareil
- Formulation **biodegradable** & flacons en PEHD 100% recyclables
- Ne laisse pas de traces
- Élimine le biofilm
- **pH neutre**, sans savon, **sans alcool**, sans rinçage, sans parfum ni colorant
- Sans perturbateurs endocriniens

Élimine à **99.99%** le **coronavirus humain** en 30 secondes et le virus H1N1 en 2 minutes selon la Norme NF EN 14476 + A2
Bactéricide, virucide, levuricide, fongicide & sporicide

4 CONDITIONNEMENTS DISPONIBLES



5 L
Réf.DESSLU



750 ml
Réf.DES750



250 ml
Réf.DES250



60 ml
Réf.DES60U

UBRUSH

POUR UNE HYGIÈNE DENTAIRE QUOTIDIENNE & EFFICACE

Nettoyage en profondeur des espaces interdentaires
Meilleure **réduction de la plaque**
Élimination rapide et facile de l'inflammation gingivale
167 vibrations par seconde
Lumière LED pour une **meilleure visibilité**

LUMIÈRE LED



BROSSETTE JAUNE
ø : 0,6mm
Réf.LOS-35106

BROSSETTE ORANGE
ø : 0,8mm
Réf.LOS-35208

BROSSETTE BLANCHE
ø : 1,0mm
Réf.LOS-35210



BROSSETTE BLEUE
ø : 0,5mm
Réf.LOS-35105

BROSSETTE ROSE
ø : 0,7mm
Réf.LOS-35207

BROSSETTE VERTE
ø : 0,9mm
Réf.LOS-35209

BROSSETTE GRISE
ø : 1,2mm
Réf.LOS-35212



LA BROSSETTE INTERDENTAIRE ÉLECTRIQUE AVEC ÉCLAIRAGE LED



KIT UBRUSH

Réf.LOS-35000

Ubrush!
11 brosettes assorties
Support piles

GLOVE'N CARE

FINI LES MAINS SÈCHES & RUGUEUSES

L'usage répété des gants, de gel hydroalcoolique et des lavages excessifs abiment vos mains.

Formulée à base d'oligo éléments, de sels minéraux de la Mer morte, d'Aloe Vera, de vitamine E et sans additifs pétrochimiques.
La crème Glove'N Care offre une peau douce et facilite la mise en place des gants.



RÉFÉRENCES DISPONIBLES

GLOVE'N CARE

Tube de 100ml : Réf.EDS-1200.00

Flacon de 250ml : Réf.EDS-1204.00/1

LA CRÈME QUI PREND SOIN DE VOS MAINS HYDRATE & RÉPARE EN PROFONDEUR



COLLAGE

OLIBULK FILL
ONE SHADE

OLIBULK FILL

LE COMPOSITE EFFET CAMÉLÉON

GAGNEZ DU TEMPS AU FAUTEUIL & DIMINUEZ VOS STOCKS !

- Composite polymérisable
- Rapport optimal fluidité/élasticité
- Facile et rapide à appliquer
- Sans Bis-GMA
- Excellente biocompatibilité
- Une seule teinte



RÉFÉRENCE DISPONIBLE

OLIBULK FILL
Réf.OLI-BULK (seringue de 2 g)



ONE SHADE

COMPOSITE TEINTE UNIVERSELLE

PRÉPAREZ DES RESTAURATIONS EXTRÊMEMENT DURABLES SANS AUCUN COMPROMIS SUR L'ESTHÉTIQUE !

- Composite micro-hybride composé de nanoparticules
- Disponible en 1 teinte universelle qui s'adapte aux tissus environnants
- Les reconstructions deviennent invisibles en bouche, même aux bords de la cavité.

COMBINEZ DEUX MATÉRIAUX : OLIBULK FILL EN DUO AVEC ONESHADE L'ASSOCIATION PARFAITE

OLIBULK sous forme de composite liquide a été utilisé comme couche de base et s'adapte parfaitement aux parois de la cavité profonde et irrégulière.

ONEshade, avec sa technologie adaptative pour la teinte, fusionne avec les tissus proches et devient invisible. Leur application est facile et le polissage rapide, pour un résultat durable et sans compromis.

Une procédure rapide et fiable pour gagner du temps au fauteuil !



RÉFÉRENCE DISPONIBLE

ONE SHADE
Réf.OLI-ONESHADE (seringue de 5 g)

SOMMAIRE

01 BRACKETS 05

AUTOLIGATURANTS MÉTAL		CONVENTIONNEL MÉTAL	
ZEUS-A	08	META	14
ZEUS-P	10		
AUTOLIGATURANT ESTHÉTIQUE		CONVENTIONNEL ESTHÉTIQUE	
VENUS-A	12	ROSE ROND	16

02 TUBES 19

TUBES GNI		TUBES MORELLI	
TUBES À COLLER 1 ^{ÈRES} MOLAIRES	20	TUBES À COLLER 2 ^{ÈMES} MOLAIRES	24
TUBES À COLLER 2 ^{ÈMES} MOLAIRES	22		

03 ARCS & FILS 27

NITI	30	TMA	38
ULTRATHERMAL	32	RHODIUM	40
BLACK SLIDE 2	34	ACIER	42
COPPER NITI	36		

04 AUXILIAIRES 45

BOUTONS À COLLER	46	STOPS À SERTIR	47
CROCHETS À SERTIR	47	CONTENTION	47

05 ÉLASTOMÈTRES & LIGATURES 49

LIGATURES ÉLASTOMÉRIQUES	50	ÉLASTIQUES INTRA-ORAUX	53
CHAÎNETTES	52	LIGATURES MÉTAL	54
SÉPARATEURS	53		

06 IXION INSTRUMENTS 57

PINCES POUR ALIGNEURS	60	DÉPOSE	91
PINCES COUPANTES	65	PRÉCELLES	95
PINCES MULTIFONCTIONS (MATHIEU & WEINGART)	72	INSTRUMENTS À MAINS	97
PINCES CINCH BACH	77	AUTRES PINCES & INSTRUMENTS	100
PINCE SAFE CINCH	78	SUPPORTS	107
PINCE SUPER BEND	79	BAGUES DE MARQUAGE	108
KIT À TORQUER	80	MIROIRS	109
PINCES À PLIER	81		
PINCES À SERTIR	90		

07 ROTATIFS & STRIPPING 111

FRAISES CARBURE DE TUNGSTÈNE	112	STRIPS DIAMANTÉS	115
FRAISES DIAMANTÉES	113	PORCELAIN + / COMPO +	116
DISQUES DIAMANTÉS	114		

08 MATÉRIEL 117

APPAREIL PHOTO	118	LOUPES ORASCOPTIC	122
LAMPE À PHOTOPOLYMERISER	119	CAMÉRAS FUTUDENT	126
LASER DIODE	120		

09 ASEPSIE & PROTECTION 127

QUIETON	128	DESINFECT'EAU	131
SCI	129	U'BRUSH	132
MICRYLIUM	130	GLOVE'N CARE	133

10 COLLAGE 135

OLIBULK FILL	136	ONE SHADE	137
--------------	-----	-----------	-----



POUR PLUS D'INFORMATIONS, CONTACTEZ VOTRE COMMERCIAL(E) OU LE SERVICE CLIENT

☎ 01 49 61 41 41

✉ info@sdc.fr

Rendez-vous sur le site : www.sdc.fr

SDC - Société des Cendres - 13 rue du Général Mocquery 37550 Saint-Avertin - France

